

Dell Precision™ 350 Workstation

Setup and Quick Reference Guide



Notes, Notices, and Cautions



NOTE: A NOTE indicates important information that helps you make better use of your computer.



NOTICE: A NOTICE indicates either potential damage to hardware or loss of data and tells you how to avoid the problem.



CAUTION: A CAUTION indicates a potential for property damage, personal injury, or death.

Abbreviations and Acronyms

For a complete list of abbreviations and acronyms, see the “Glossary” in the *User’s Guide*.

If you purchased a Dell™ *n* Series computer, any references in this document to Microsoft® Windows® operating systems are not applicable.

Information in this document is subject to change without notice.

© 2002 Dell Computer Corporation. All rights reserved.

Reproduction in any manner whatsoever without the written permission of Dell Computer Corporation is strictly forbidden.

Trademarks used in this text: *Dell*, the *DELL* logo, and *Dell Precision* are trademarks of Dell Computer Corporation; *Microsoft* and *Windows* are registered trademarks of Microsoft Corporation.

Other trademarks and trade names may be used in this document to refer to either the entities claiming the marks and names or their products. Dell Computer Corporation disclaims any proprietary interest in trademarks and trade names other than its own.



December 2002 P /N 6T341 Rev. A01

Contents

Finding Information for Your Computer	5
Connect the keyboard and the mouse	9
Connect the modem or the network cable	10
Connect the monitor	11
Connect the speakers	14
Connect the power cables and turn on the computer and monitor	15
Install additional software or devices	16
Opening the Computer Cover	17
Inside Your Computer	19
Solving Problems	20
Resolving Software and Hardware Incompatibilities	20
Using System Restore in Windows XP	21
Using the Last Known Good Configuration in Windows 2000	22
When to Use the Dell Diagnostics	23
Starting the Dell Diagnostics	23
Beep Codes	26
Error Messages	26
Diagnostic Lights	26
Frequently Asked Questions	30

Finding Information for Your Computer

The following table lists the resources that Dell provides as support tools. Additional resources may be shipped with your computer.

What Are You Looking For?	Find it Here
<ul style="list-style-type: none">• A diagnostic program for my computer• Drivers for my computer• My computer documentation• My device documentation	<p data-bbox="627 439 1249 499">Drivers and Utilities CD (also known as the ResourceCD)</p>  <p data-bbox="627 817 1336 878">You can use this CD to access documentation, reinstall drivers, or run diagnostics tools.</p>
<ul style="list-style-type: none">• How to set up my computer• Troubleshooting information• Tools and utilities	<p data-bbox="627 890 1108 916">Setup and Quick Reference Guide</p> 

What Are You Looking For?

- Express Service Code and Service Tag
- Microsoft® Windows® License Label

Find it Here**Express Service Code and Product Key**

The labels are located on your computer under the front-panel door.

- How to reinstall my operating system

Operating System CD and Installation Guide

If you reinstall your operating system, use the *Drivers and Utilities* CD to reinstall drivers for the devices that came with your computer.



What Are You Looking For?

- How to remove and replace parts
- Technical specifications
- How to configure system settings
- How to troubleshoot and solve problems

Find it Here**User's Guide Icon**

To access the electronic documentation stored on your hard drive:

*If you are using Microsoft Windows 2000, double-click the **User's Guides** icon on your desktop. If you are using Windows XP, click the **Start** button and click **Help and Support**.*

-
- Location of connectors on the system board **System Information Label**



This label is located on the inside of your computer cover.

-
- Latest drivers for my computer
 - Answers to technical service and support questions
 - Online discussions with other users and technical support
 - Documentation for my computer including the *Service Manual*

Dell Support Website — support.dell.com

The Dell Support website at support.dell.com provides several online tools, including:

- Knowledge Base — Hints, tips, and online courses
 - Customer Forum — Online discussion with other Dell customers
 - Upgrades — Upgrade information for components, such as memory, the hard drive, and the operating system
 - Customer Care — Contact information, order status, warranty, and repair information
 - Downloads — Drivers, patches, and software updates
 - Reference — Computer documentation, product specifications, and white papers
-

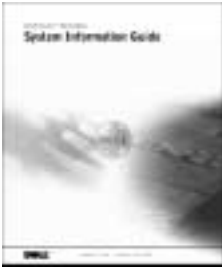
What Are You Looking For?	Find it Here
<ul style="list-style-type: none">• Service call status• Top technical issues for my computer• Frequently asked questions• File downloads• Details on my computer's configuration• Service contract for my computer	<p>Dell Premier Support Website — premiersupport.dell.com</p> <p>The Dell Premier Support website is customized for corporate, government, and education customers. This website may not be available in all regions.</p>
<ul style="list-style-type: none">• Warranty Information	<p>System Information Guide</p> 
<ul style="list-style-type: none">• How to use Windows XP• Documentation for my computer and devices	<p>Windows XP Help and Support Center</p> <ol style="list-style-type: none">1 Click the Start button and click Help and Support.2 Type a word or phrase that describes your problem and click the arrow icon.3 Click the topic that describes your problem.4 Follow the instructions shown on the screen.

Setting Up Your Dell Precision™ 350 Computer

You must complete all steps to properly set up your computer.

1 Connect the keyboard and the mouse

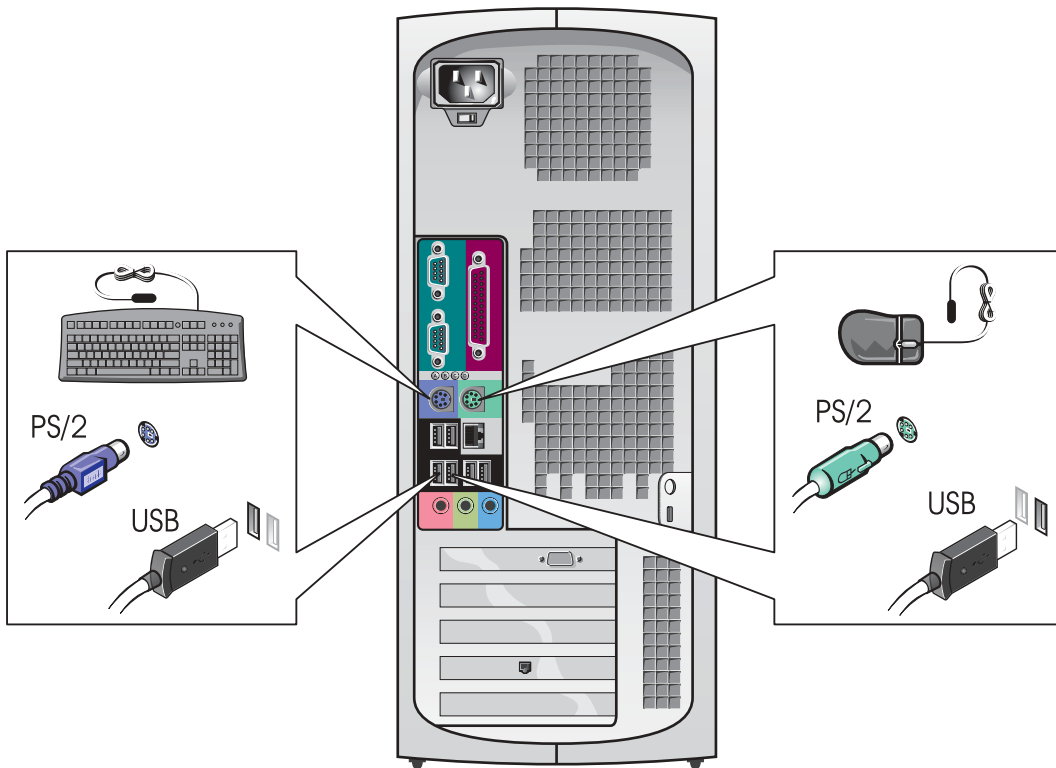

2

Connect the modem or the network cable

NOTICE: Do not connect a modem cable to the network adapter. Voltage from telephone communications can damage the network adapter.

NOTE: If your computer has a network card installed, connect the network cable to the card.

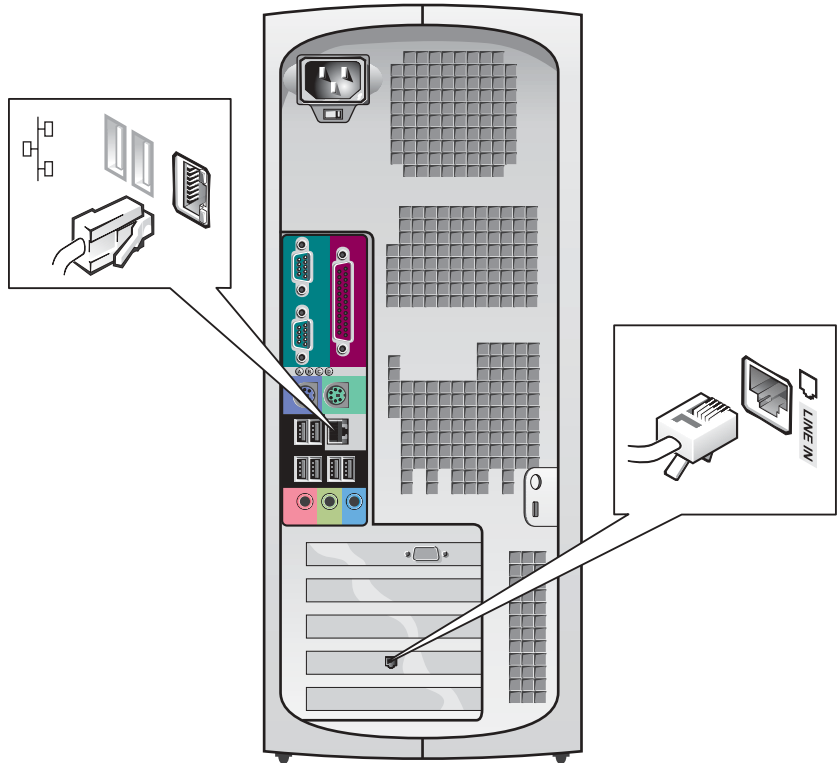

3

Connect the monitor

Depending on your graphics card, you can connect your monitor in various ways.

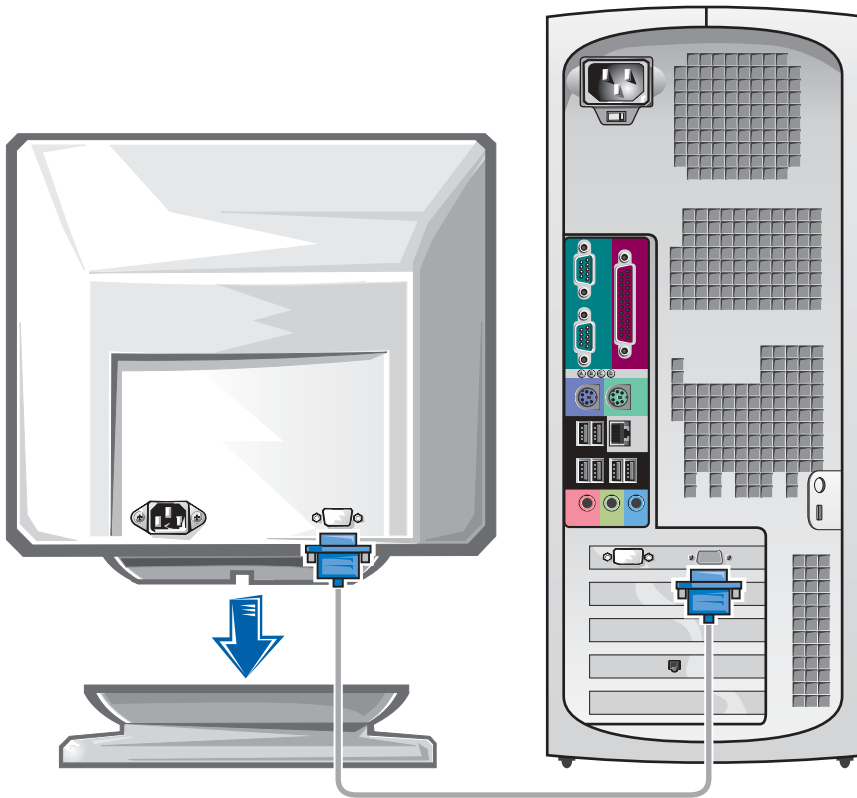

NOTICE: Your computer may require the use of the provided adapter or cable to connect to your monitor.

For single- and dual-monitor capable cards with a single connector

VGA Adapter

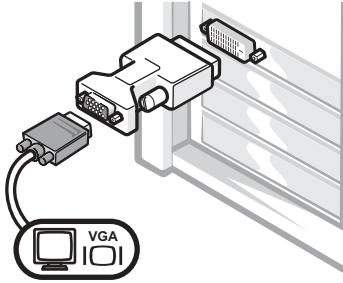

- Use the VGA adapter when you have a single monitor graphics card and you want to connect to a VGA monitor.

Dual VGA Y Cable Adapter

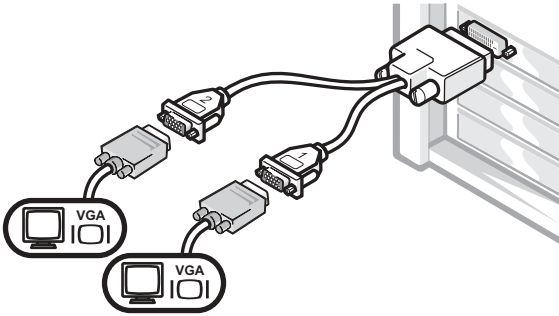

- Use the appropriate Y cable when your graphics card has a single connector and you want to connect to one or two VGA monitors.

Dual DVI Y Cable Adapter

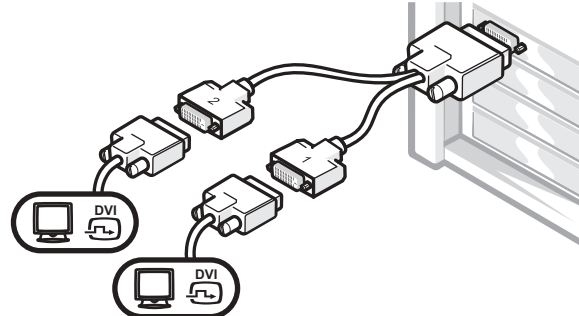

- Use the appropriate Y cable when your graphics card has a single connector and you want to connect to one or two DVI monitors.

The dual-monitor cable is color coded; the blue connector is for the primary monitor, and the black connector is for the secondary monitor. To enable dual-monitor support, both monitors must be attached when the computer starts.

For dual-monitor capable cards with 1 DVI and 1 VGA connector

Single DVI/Single VGA

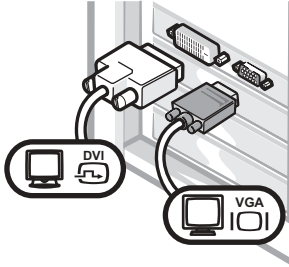

- Use the appropriate connector when you connect to one or two monitors.

Dual VGA With VGA Adapter

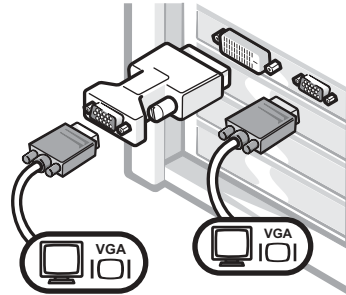

- Use the VGA adapter when you want to connect to two VGA monitors.

For dual-monitor capable cards with 2 DVI connectors

Dual DVI

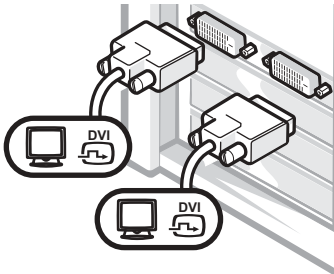

- Use the DVI connectors to connect to one or two DVI monitors.

Dual DVI With One VGA Adapter

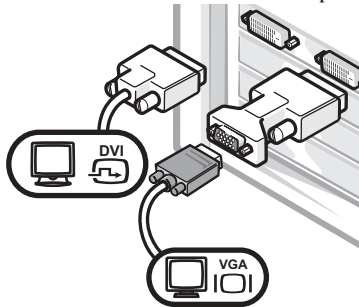

- Use the VGA adapter to connect a VGA monitor to one DVI connector.

Dual DVI With Two VGA Adapters

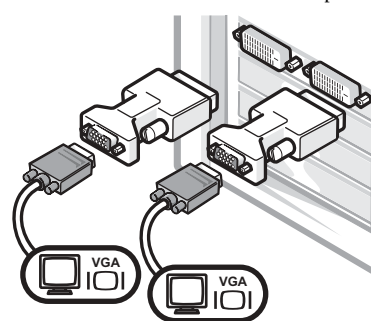

- Use two VGA adapters to connect two VGA monitors to the DVI connectors.
-

4

Connect the speakers

NOTE: If your computer has an audio card installed, connect the speakers to the card.

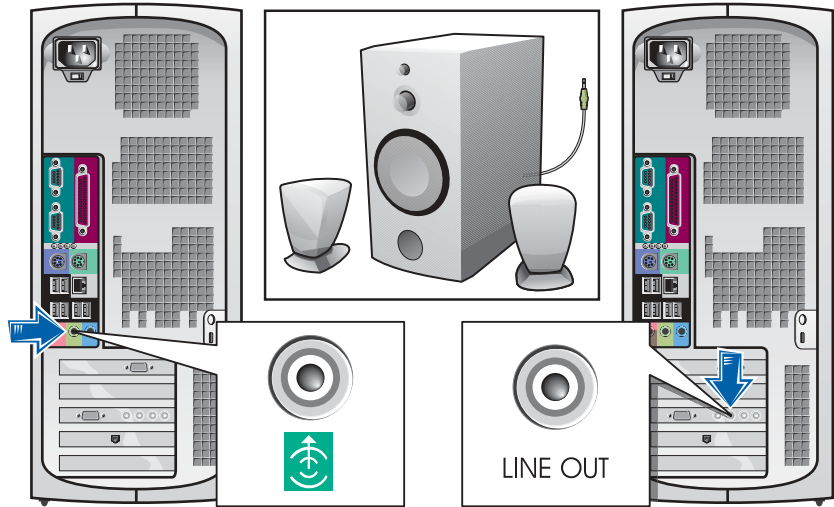

5

Connect the power cables and turn on the computer and monitor

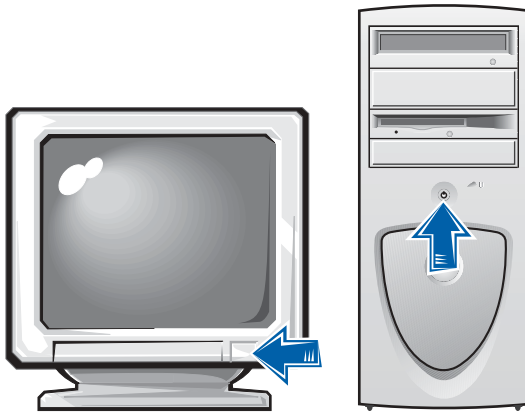
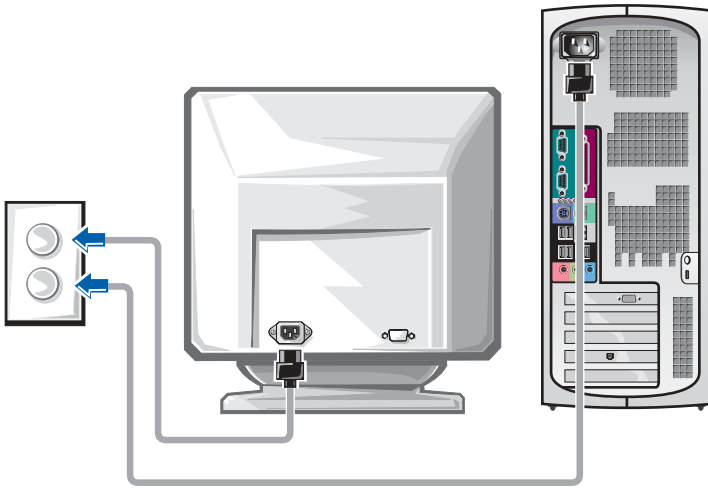

6

Install additional software or devices

Before you install any devices or software that did not ship with your computer, read the documentation that came with the software or device or contact the vendor to verify that the software or device is compatible with your computer and operating system.

Congratulations! You have completed the setup for your computer.

For more information about your computer, including removing and replacing parts, diagnostics and troubleshooting tools, access the *User's Guide* from your hard drive, the *Drivers and Utilities* CD, or the Dell Support website.

To access the User's Guide from your hard drive:

If you have Windows 2000, double-click the **User's Guides** icon.

If you have Windows XP, click the **Start** button and click **Help and Support**.

To access the User's Guide from the CD:

- 1 Insert the *Drivers and Utilities* CD into the drive.

If you are using the *Drivers and Utilities* CD for the first time, the **ResourceCD Installation** window opens to inform you that the CD is about to begin installation.

- 2 Click **OK** to continue, and then respond to the prompts offered by the installation program.
- 3 Click **Next** at the **Welcome Dell System Owner** screen.

To access the User's Guide from the Dell Support Site:

- 1 Go to www.support.dell.com.
- 2 Follow the prompts on the website that ask for information about your computer.

- 3 At the Dell Support website home page, click **Reference**, click **User's Guides**, click **Systems**, and then select your Dell Precision computer.

Opening the Computer Cover

 **CAUTION:** Before you begin any of the procedures in this section, follow the safety instructions in the *System Information Guide*.

- 1 Shut down the computer through the **Start** menu.
- 2 Ensure that your computer and attached devices are turned off. If your computer and attached devices did not automatically turn off when you shut down your computer, turn them off now.

 **NOTICE:** To disconnect a network cable, first unplug the cable from your computer and then unplug it from the network wall jack.

- 3 Disconnect any telephone or telecommunication lines from the computer.
- 4 Disconnect your computer and all attached devices from electrical outlets, and then press the power button to ground the system board.
- 5 If you have installed a padlock through the padlock ring on the back panel, remove the padlock.

 **CAUTION:** To guard against electrical shock, always unplug your computer from the electrical outlet before opening the cover.

- 6 Lay the computer on its side as shown in the illustration.

 **NOTICE:** Ensure that sufficient space exists to support the open cover—at least 30 cm (1 ft) of desktop space.

- 7 Open the computer cover:
 - a Facing the back of the computer, press the release button on the right side of the computer with one hand while pulling up on the top of the cover with the other hand.
 - b Press the release button on the left side of the computer with one hand while pulling up on the top of the cover with the other hand.
 - c Hold the bottom of the computer with one hand, and then pull open the cover with the other hand.

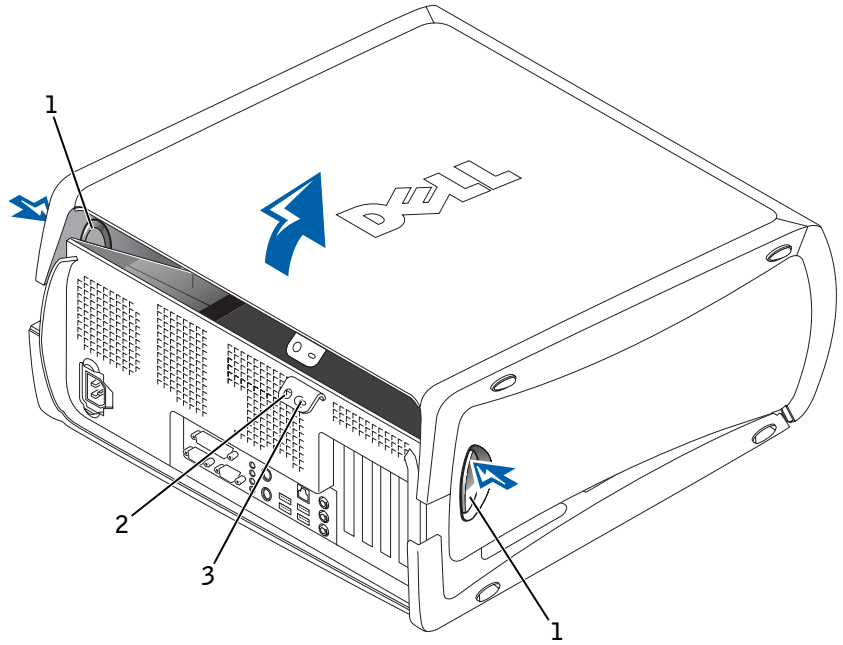

-
- 1 release buttons (2)
-
- 2 padlock ring
-
- 3 security cable slot
-

Inside Your Computer

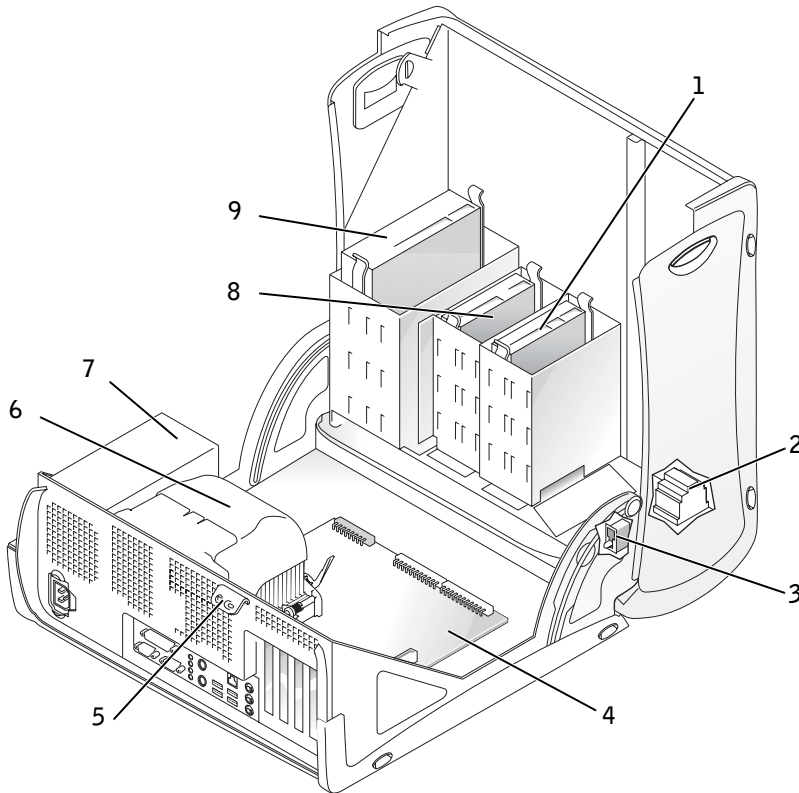

1	hard drive	6	heat sink and blower assembly
2	internal speaker	7	power supply
3	chassis intrusion switch	8	floppy drive
4	system board	9	CD/DVD drive
5	padlock ring		

Solving Problems

Resolving Software and Hardware Incompatibilities

Microsoft® Windows® XP

Windows XP IRQ conflicts occur if a device either is not detected during the operating system setup or is detected but incorrectly configured.

To check for conflicts on a computer running Windows XP:

- 1 Click the **Start** button and click **Control Panel**.
- 2 Click **Performance and Maintenance** and click **System**.
- 3 Click the **Hardware** tab and click **Device Manager**.
- 4 In the **Device Manager** list, check for conflicts with the other devices.
Conflicts are indicated by a yellow exclamation point (!) beside the conflicting device or a red x if the device has been disabled.
- 5 Double-click any conflict to display the **Properties** window.
If an IRQ conflict exists, the **Device** status area in the **Properties** window reports the cards or devices that share the device's IRQ.
- 6 Resolve conflicts by reconfiguring the devices or removing the devices from the Device Manager.

To use the Windows XP Hardware Troubleshooter:

- 1 Click the **Start** button and click **Help and Support**.
- 2 Type `hardware troubleshooter` in the **Search** field, and click the arrow to start the search.
- 3 Click **Hardware Troubleshooter** in the **Search Results** list.
- 4 In the **Hardware Troubleshooter** list, click **I need to resolve a hardware conflict on my computer**, and then click **Next**.

Windows 2000

To check for conflicts on a computer running Windows 2000:

- 1 Click the **Start** button, point to **Settings**, and then click **Control Panel**.
- 2 In the **Control Panel** window, double-click **System**.

- 3 Click the **Hardware** tab.
- 4 Click **Device Manager**.
- 5 Click **View** and click **Resources by connection**.
- 6 Double-click **Interrupt request (IRQ)** to view the IRQ assignments.
Conflicts are indicated by a yellow exclamation point (!) beside the conflicting device or a red x if the device has been disabled.
- 7 Double-click any conflict to display the **Properties** window.
If an IRQ conflict exists, the **Device** status area in the **Properties** window reports the cards or devices that share the device's IRQ.
- 8 Resolve conflicts by reconfiguring the devices or removing the devices from the Device Manager.

To use the Windows 2000 Hardware Troubleshooter:

- 1 Click the **Start** button and click **Help**.
- 2 Click **Troubleshooting and Maintenance** on the **Contents** tab, click **Windows 2000 troubleshooters**, and then click **Hardware**.
- 3 In the **Hardware Troubleshooter** list, click **I need to resolve a hardware conflict on my computer**, and then click **Next**.

Using System Restore in Windows XP

The Windows XP operating system provides System Restore to allow you to return your computer to an earlier operating state (without affecting data files) if changes to the hardware, software, or other system settings have left the computer in an undesirable operating state. See "Windows XP Help and Support Center" on page 8 for additional information on using System Restore.



NOTICE: Back up your data files regularly. System Restore does not monitor your data files or recover them.

Creating a Restore Point

- 1 Click the **Start** button and click **Help and Support**.
- 2 Click **System Restore**.
- 3 Follow the instructions on the screen.

Restoring the Computer to an Earlier Operating State

 **NOTICE:** Before you restore the computer to an earlier operating state, save and close all open files and close all open programs. Do not alter, open, or delete any files or programs until the system restoration is complete.

- 1 Click the **Start** button, point to **All Programs**→**Accessories**→**System Tools**, and then click **System Restore**.
- 2 Ensure that **Restore my computer to an earlier time** is selected, and then click **Next**.
- 3 Click a calendar date to which you want to restore your computer.

The **Select a Restore Point** screen provides a calendar that allows you to see and select restore points. All calendar dates with available restore points appear in bold.

- 4 Select a restore point and click **Next**.

If a calendar date has only one restore point, then that restore point is automatically selected. If two or more restore points are available, click the restore point that you prefer.

- 5 Click **Next**.

The **Restoration Complete** screen appears after System Restore finishes collecting data, and then the computer automatically restarts.

- 6 After the computer restarts, click **OK**.

To change the restore point, you can either repeat the steps using a different restore point, or you can undo the restoration.

Using the Last Known Good Configuration in Windows 2000

- 1 Restart your computer and press <F8> when the message **Please select the operating system to start** appears.
- 2 Highlight **Last Known Good Setting**, press <Enter>, press <L>, and then select your operating system when prompted.

Other Options to Help Resolve Additional Device or Software Conflicts



NOTICE: The following processes erase all of the information on your hard drive.

- If the previous procedures did not work, run a low-level format of your hard drive.
See your operating system installation guide for more information.
- Reinstall your operating system using the operating system installation guide and operating system CD.

When to Use the Dell Diagnostics

If you experience a problem with your computer, perform the checks in "Solving Problems" in your *User's Guide* and run the Dell Diagnostics before you contact Dell for technical assistance. Running the Dell Diagnostics may help you resolve the problem without contacting Dell. If you do contact Dell, the test results can provide important information for Dell's service and support personnel.

The Dell Diagnostics allows you to:

- Perform express, extended, or custom tests on one or all devices
- Select tests based on a symptom of the problem you are having
- Choose how many times a test is run
- Display test results
- Suspend testing if an error is detected
- Access online help information that describes the tests and devices
- Receive status messages that tell you whether tests completed successfully
- Receive error messages if problems are detected

Starting the Dell Diagnostics

It is recommended that you print these procedures before you begin.



NOTICE: Only use the Dell Diagnostics to test your Dell™ computer. Using this program with other computers can result in error messages.

Enter system setup, review your computer's configuration information, and ensure that the device you want to test displays in system setup and is active.



NOTE: If you receive a message stating that no Diagnostics utility partition has been found, follow the instructions to run the Dell Diagnostics from your *Drivers and Utilities* CD.

Start the Dell Diagnostics from either your hard drive or from the *Drivers and Utilities* CD (also known as the ResourceCD).

Starting the Dell Diagnostics From Your Hard Drive

- 1 Shut down and restart the computer.
- 2 When the DELL logo appears, press <F12> immediately.
If you wait too long and the Windows logo appears, continue to wait until you see the Windows desktop. Then shut down your computer through the **Start** menu and try again.
- 3 When the boot device list appears, highlight **Boot to Utility Partition** and press <Enter>.
- 4 When the Dell Diagnostics Main Menu appears, select the test you want to run.

Starting the Dell Diagnostics From the Drivers and Utilities CD

- 1 Insert the *Drivers and Utilities* CD into the CD drive.
- 2 Shut down and restart the computer.
When the DELL logo appears, press <F12> immediately.
If you wait too long and the Windows logo appears, continue to wait until you see the Windows desktop. Then shut down your computer through the **Start** menu and try again.
- 3 When the boot device list appears, highlight **IDE CD-ROM Device** and press <Enter>.
- 4 Select the **IDE CD-ROM Device** option from the CD boot menu.
- 5 Select the **Boot from CD-ROM** option from the menu that appears.
- 6 Type 1 to start the ResourceCD menu.
- 7 Type 2 to start the Dell Diagnostics.
- 8 Select **Run the 32 Bit Dell Diagnostics** from the numbered list. If multiple versions are listed, select the version appropriate for your platform.
- 9 When the Dell Diagnostics Main Menu appears, select the test you want to run.



NOTE: This feature changes the boot sequence for one time only. On the next start-up, the computer boots according to the devices specified in system setup.

Dell Diagnostics Main Menu

- 1 After the Dell Diagnostics loads and the **Main Menu** screen appears, click the button for the option you want.

Option	Function
Express Test	Performs a quick test of devices. This test typically takes 10 to 20 minutes and requires no interaction on your part. Run Express Test first to increase the possibility of tracing the problem quickly.
Extended Test	Performs a thorough check of devices. This test typically takes an hour or more and requires you to answer questions periodically.
Custom Test	Tests a specific device. You can customize the tests you want to run.
Symptom Tree	Lists the most common symptoms encountered and allows you to select a test based on the symptom of the problem you are having.

- 2 If a problem is encountered during a test, a message displaying the error code and a description of the problem appear. Write down the error code and problem description and follow the instructions on the screen.

If you cannot resolve the error condition, contact Dell.

- 3 If you run a test from the **Custom Test** or **Symptom Tree** option, click the applicable tab described in the following table for more information.

Tab	Function
Results	Displays the results of the test and any error conditions encountered.
Errors	Displays error conditions encountered, error codes, and problem description.
Help	Describes the test and may indicate requirements for running the test.

 **NOTE:** The Service Tag for your computer is located at the top of each test screen.

Configuration	Displays your hardware configuration for the selected device. The Dell Diagnostics obtains your configuration information for all devices from system setup, memory, and various internal tests and displays it in the device list in the left pane of the screen. The device list may not display the names of all the components installed on your computer or all devices attached to your computer.
Parameters	Allows you to customize the test by changing the test settings.

- 4 When the tests are completed, if you are running the Dell Diagnostics from the *Drivers and Utilities* CD, remove the CD.
- 5 Close the test screen to return to the **Main Menu** screen. To exit the Dell Diagnostics and restart the computer, close the **Main Menu** screen.

Beep Codes

Your computer might emit a series of beeps that identify a problem. One possible series (code 1-3-1) consists of one beep, a burst of three beeps, and then one beep. This series tell you that the computer encountered a memory problem.

If a beep code is emitted, write it down and look it up under "Beep Codes" in the *User's Guide*.

Error Messages

If an error occurs during start-up, a message may be displayed on the monitor identifying the problem. See "Error Messages" in the *User's Guide* for suggestions on resolving any problems.





Diagnostic Lights





To help you troubleshoot a problem, your computer is equipped with four lights on the back panel labeled "A," "B," "C," and "D". These lights can be yellow or green. When the computer starts normally, the lights flash. After the computer starts, the lights remain green. If the computer malfunctions, the color and sequence of the lights identify the problem.





 **NOTE:** If the message is not listed, see the documentation for either the operating system or the program that was running when the message appeared.



CAUTION: Before you begin any of the procedures in this section, follow the safety instructions in the *System Information Guide*.

Light Pattern	Problem Description	Suggested Resolution
 <p>A B C D</p>	Normal off condition or possible power failure.	Verify that the computer power cable is plugged into the computer and a working electrical outlet. Press the power button.
<p>YYYG</p>  <p>A B C D</p>	Possible BIOS failure; the computer is in the recovery mode.	Run the BIOS Recovery utility, wait for recovery completion, and then restart the computer.
<p>YYGY</p>  <p>A B C D</p>	Possible microprocessor failure.	Reinstall the microprocessor, and restart the computer.
<p>YYGG</p>  <p>A B C D</p>	Memory modules are detected, but a memory failure has occurred.	<p>Remove and reinstall all memory modules and CRIMMs. Ensure that all the connector tabs are locked. Restart the computer.</p> <p>Install the memory modules in memory connectors RIMM 1 (located closest to the microprocessor) and RIMM 2 and ensure that, if no additional memory is used, CRIMMs are installed in memory connectors RIMM 3 and RIMM 4.</p> <p>If you installed memory modules in memory connectors RIMM3 and RIMM4 that were not purchased from Dell, remove the modules and replace them with the CRIMMs that were originally installed in your computer.</p> <p>If available, install Dell memory of the same type into your computer.</p> <p>If the problem persists, contact Dell.</p>

Light Pattern	Problem Description	Suggested Resolution
<p>YGYG</p>  <p>A B C D</p>	Possible expansion card failure.	<ol style="list-style-type: none"> 1 Determine if a conflict exists by removing a card (not the video card) and then restarting the computer. 2 If the problem persists, reinstall the card that you removed, remove a different card, and then restart the computer. 3 Repeat this process for each card. If the computer starts normally, troubleshoot the last card removed from the computer for resource conflicts (see "Resolving Software and Hardware Incompatibilities" in your <i>User's Guide</i>). 4 If the problem persists, contact Dell.
<p>YGYG</p>  <p>A B C D</p>	Possible video card failure or bad on-board video.	<p>If the computer has a video card, remove the card and reinstall it.</p> <p>If the problem persists or the computer has integrated video, contact Dell.</p>
<p>YGGY</p>  <p>A B C D</p>	Possible floppy or hard drive failure.	Check all power and data cable connections, and then restart the computer.
<p>YGGG</p>  <p>A B C D</p>	Possible USB failure.	Reinstall all USB devices, check cable connections, and then restart the computer.
<p>GYYY</p>  <p>A B C D</p>	No memory modules are installed.	<p>Reinstall all memory modules and then restart the computer.</p> <p>If the problem persists, contact Dell.</p>

Light Pattern	Problem Description	Suggested Resolution
<p>GYYG</p>  <p>A B C D</p>	Possible system board failure.	<p>Perform the procedures in "System Board Problems" in your <i>User's Guide</i>.</p> <p>If the problem persists, contact Dell.</p>
<p>GYGY</p>  <p>A B C D</p>	Memory modules are detected, but a memory configuration or compatibility error exists.	<p>Ensure that there are no special memory module/memory connector placement requirements (see "Memory" in your <i>User's Guide</i>).</p> <p>Verify that the memory modules that you are installing are compatible with your computer (see "Memory" in your <i>User's Guide</i>).</p> <p>Reinstall the memory modules and then restart the computer.</p> <p>If the problem persists, contact Dell.</p>
<p>GYGG</p>  <p>A B C D</p>	Possible system board resource and/or hardware failure.	<p>Perform the procedure in "System Board Problems" and see "Resolving Software and Hardware Incompatibilities" in your <i>User's Guide</i>.</p> <p>If the problem persists, contact Dell.</p>
<p>GGYY</p>  <p>A B C D</p>	Possible expansion card failure.	<ol style="list-style-type: none"> 1 Determine if a conflict exists by removing a card (not the video card) and then restarting the computer. 2 If the problem persists, reinstall the card that you removed, remove a different card, and then restart the computer. 3 Repeat this process for each card. If the computer starts normally, troubleshoot the last card removed from the computer for resource conflicts (see "Resolving Software and Hardware Incompatibilities" in your <i>User's Guide</i>). 4 If the problem persists, contact Dell.
<p>GGGY</p>  <p>A B C D</p>	Other failures has occurred.	<p>Ensure that the cables are properly connected from the hard drive, CD drive, and DVD drive to the system board.</p> <p>If the problem persists, contact Dell.</p>

Light Pattern	Problem Description	Suggested Resolution
GGGG  A B C D	Normal operating condition after POST.	None.

If a computer problem occurs that you are unable to resolve through the steps in this section or the procedures in "Finding Solutions" in your *User's Guide*, complete the following steps before you contact Dell:

- 1 Write a detailed description of the error, beep code, or diagnostic light problem.
- 2 Record your Express Service Code and Service Tag.
- 3 Contact Dell from the same location as your computer.

Frequently Asked Questions

How Do I...	Solution	Where to Find Additional Information
Set up my computer to use two monitors?	If your computer has the required graphics card to support dual-monitor setup, then look in your box for a Y-cable. The cable has a single connector on one end (plug this connector into the back panel) and branches into two connectors (plug these connectors into the monitor cables). See "Connect the monitor" on page 11.	
Connect my monitor when the monitor cable connector doesn't seem to fit the connector on the back of my computer?	If your graphics card has a DVI connector but your monitor has a VGA connector, then you need to use an adapter. An adapter should be included in the box.	Contact Dell Technical Support for more information.

How Do I...	Solution	Where to Find Additional Information
Connect my speakers?	If you have a sound card installed, connect the speakers to the connectors on the card. See "Connect the speakers" on page 14.	See the documentation that came with your speakers for more information.
Find the right connectors for my USB devices?	Your Dell Precision 350 computer has eight USB connectors (two on the front and six on the back).	See the front and back view graphics of your computer in your <i>User's Guide</i> . For help with locating your <i>User's Guide</i> see "Finding Information for Your Computer" on page 5.
Locate information about the hardware and other technical specifications for my computer?	Your <i>User's Guide</i> has a specifications table that provides more detailed information about your computer and the hardware. To locate your <i>User's Guide</i> , see "Finding Information for Your Computer" on page 5.	Go to the Dell Support website and use one of the following support tools: read white papers on the latest technology or communicate with other Dell users at the Dell forum chat room.
Find documentation for my computer?	<p>The following documentation is available for your computer:</p> <ul style="list-style-type: none"> • <i>User's Guide</i> • <i>Setup and Quick Reference Guide</i> • <i>System Information Guide</i> • <i>System Information Label</i> • <i>Service Manual</i> <p>To locate these documents, see "Finding Information for Your Computer" on page 5.</p>	If you lose your documentation, it is available on the Dell Support website at support.dell.com .

Dell Precision™ 350 Workstation

Guide de configuration et de référence rapide



Remarques, avis et précautions



REMARQUE : Une REMARQUE fournit des informations importantes qui vous aident à mieux utiliser votre ordinateur.



AVIS : Un AVIS vous avertit d'un risque de dommage matériel ou de perte de données et vous indique comment éviter le problème.



PRÉCAUTION : Une PRÉCAUTION indique un risque potentiel d'endommagement du matériel, de blessure corporelle ou de mort.

Abréviations et acronymes

Pour obtenir une liste complète des abréviations et des acronymes, reportez-vous à la section « Glossaire » du *Guide d'utilisation*.

Il est à noter que toutes les références dans ce document faites aux systèmes d'exploitation Microsoft® Windows® seront inapplicables pour les ordinateurs Dell™ n Series.

Les informations contenues dans ce document sont sujettes à modification sans préavis. © 2002 Dell Computer Corporation. Tous droits réservés.

Toute reproduction sous quelque forme que ce soit sans l'autorisation écrite de Dell Computer Corporation est strictement interdite.

Marques utilisées dans ce document : *Dell*, le logo *DELL* et *Dell Precision* sont des marques de Dell Computer Corporation ; *Microsoft* et *Windows* sont des marques déposées de Microsoft Corporation.



D'autres marques et noms commerciaux peuvent être utilisés dans ce document pour faire référence aux entités se réclamant de ces marques et de ces noms ou à leurs produits. Dell Computer Corporation dénie tout intérêt propriétaire aux marques et aux noms commerciaux autres que les siens.

Sommaire

Trouver des informations sur votre ordinateur	37
Branchez le clavier et la souris	42
Branchez le modem ou le câble réseau	43
Branchez l'écran	44
Branchez les haut-parleurs	47
Branchez les câbles d'alimentation et allumez l'ordinateur et l'écran	48
Installez les logiciels ou périphériques supplémentaires	49
Ouverture du capot de l'ordinateur	50
L'intérieur de votre ordinateur	52
Résolution des problèmes	53
Résolution des problèmes d'incompatibilité logicielle ou matérielle	53
Utilisation de la fonction de restauration du système de Windows XP	55
Utilisation de la dernière configuration adaptée sous Windows 2000	57
Quand utiliser les Diagnostics Dell	57
Démarrage des Diagnostics Dell	58
Signaux sonores	62
Messages d'erreur	62
Voyants de diagnostic	62
Foire aux questions	67

Trouver des informations sur votre ordinateur

Le tableau suivant recense les outils d'aide que vous propose Dell. À noter que d'autres informations ont pu vous être fournies avec votre ordinateur.

Que recherchez-vous ?	Retrouvez les éléments ici
<ul style="list-style-type: none">• Un programme de diagnostic pour mon ordinateur• Des pilotes pour mon ordinateur• De la documentation sur mon ordinateur• De la documentation sur mon périphérique	<p data-bbox="637 487 1170 545">CD Drivers and Utilities (aussi appelé ResourceCD)</p>  <p data-bbox="637 864 1340 921">Ce CD vous permet d'accéder à de la documentation, de réinstaller des pilotes ou de lancer des outils de diagnostic.</p>
<ul style="list-style-type: none">• Configuration de mon ordinateur• Informations de dépannage• Outils et utilitaires	<p data-bbox="637 935 1287 965">Guide de configuration et de référence rapide</p> 

Que recherchez-vous ?

- Code de service express et Numéro de service
- Étiquette de licence pour Microsoft® Windows®

Retrouvez les éléments ici**Code de service express et Clé produit**

Ces étiquettes sont situées sur votre ordinateur, sous le panneau avant.

- Comment réinstaller mon système d'exploitation

CD du système d'exploitation et Guide d'installation

En cas de réinstallation du système d'exploitation, utilisez le CD *Drivers and Utilities (Pilotes et utilitaires)* pour réinstaller les pilotes des périphériques livrés avec votre machine.



Que recherchez-vous ?

- Comment retirer et remplacer des pièces
- Caractéristiques techniques
- Comment configurer des paramètres système
- Comment résoudre les problèmes

Retrouvez les éléments ici

Icône du Guide d'utilisation



Pour accéder à la documentation électronique présente sur votre disque dur :

Si vous utilisez Microsoft Windows 2000, double-cliquez sur l'icône **User's Guides (Guides d'utilisation)** sur votre bureau. *Si vous utilisez Windows XP*, cliquez sur le bouton **Start (Démarrer)**, puis cliquez sur **Help and Support (Aide et support technique)**.

-
- Emplacement des connecteurs sur la carte système

Étiquette d'informations du système



Elle est située sur l'intérieur du capot de votre machine.

Que recherchez-vous ?

- Les pilotes les plus récents pour mon ordinateur
- Des réponses aux questions de support et de service technique
- Des discussions en ligne avec d'autres utilisateurs et avec le support technique
- De la documentation pour mon ordinateur, comprenant le *Guide technique*

-
- Suivi de l'appel au service technique
 - Principaux problèmes techniques de mon ordinateur
 - Foire aux questions
 - Téléchargements de fichiers
 - Informations sur la configuration de mon ordinateur
 - Contrat de service pour mon ordinateur
-

Retrouvez les éléments ici**Site Web de support technique — support.dell.com**

Le site Web du support technique de Dell, à l'adresse support.dell.com propose plusieurs outils en ligne, et notamment :

- Une base de connaissances : conseils, astuces et cours en ligne
- Un forum pour les clients : des discussions en ligne avec d'autres clients Dell
- Des mises à niveau : des informations de mise à niveau sur les composants, tels que la mémoire, le disque dur et le système d'exploitation
- Un service clientèle : des coordonnées, le suivi de l'état des commandes, les garanties et diverses informations sur les réparations
- Des téléchargements : pilotes, correctifs et mises à jour logicielles
- Des outils de référence : la documentation de votre ordinateur, des caractéristiques de produits et des livres blancs

Site Web du support technique Premier de Dell — premiersupport.dell.com

Le site Web du support technique Premier de Dell est personnalisé, à destination des clients en entreprises, dans les gouvernements et l'enseignement. Ce site Web risque de ne pas être disponible dans tous les pays.

Que recherchez-vous ?

- Informations de garantie

Retrouvez les éléments ici**Guide d'informations du système**

-
- Comment utiliser Windows XP
 - Documentation de mon ordinateur et de ses périphériques

Centre d'aide et de support technique pour Windows XP

- 1** Cliquez sur le bouton **Start (Démarrer)**, puis cliquez sur **Help and Support (Aide et support technique)**.
 - 2** Tapez un mot ou une phrase décrivant votre problème et cliquez sur l'icône de la flèche.
 - 3** Cliquez sur le sujet qui décrit votre problème.
 - 4** Suivez les instructions qui s'affichent à l'écran.
-

Configuration de votre ordinateur Dell Precision™ 350

Votre ordinateur ne sera correctement configuré qu'une fois toutes ces étapes réalisées.

1

Branchez le clavier et la souris

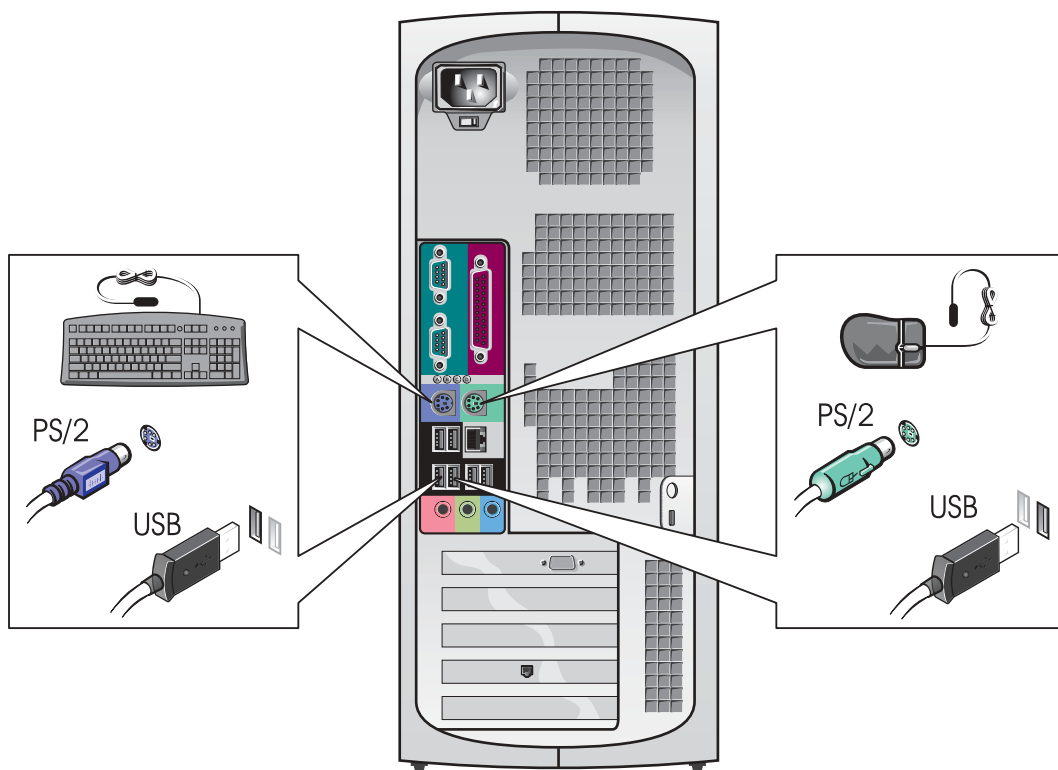

2

Branchez le modem ou le câble réseau

AVIS : Ne branchez pas de câble modem sur la carte réseau. En effet, la tension des communications téléphoniques risquerait de l'endommager.

REMARQUE : Si votre ordinateur est équipé d'une carte réseau, reliez le câble réseau à la carte.

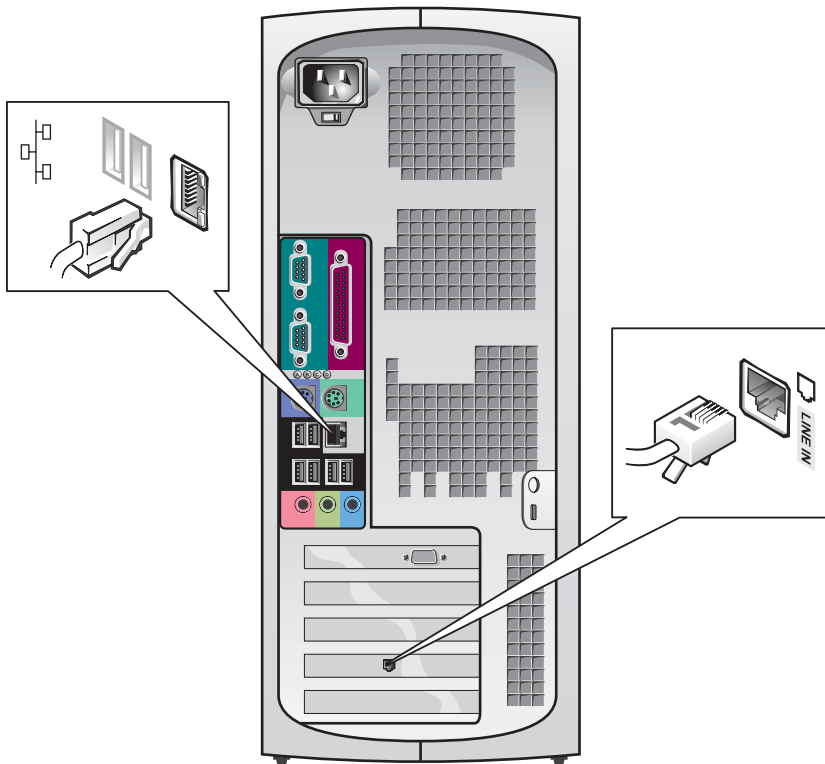

3 Branchez l'écran

En fonction de votre carte graphique, vous pouvez brancher votre écran de différentes façons.

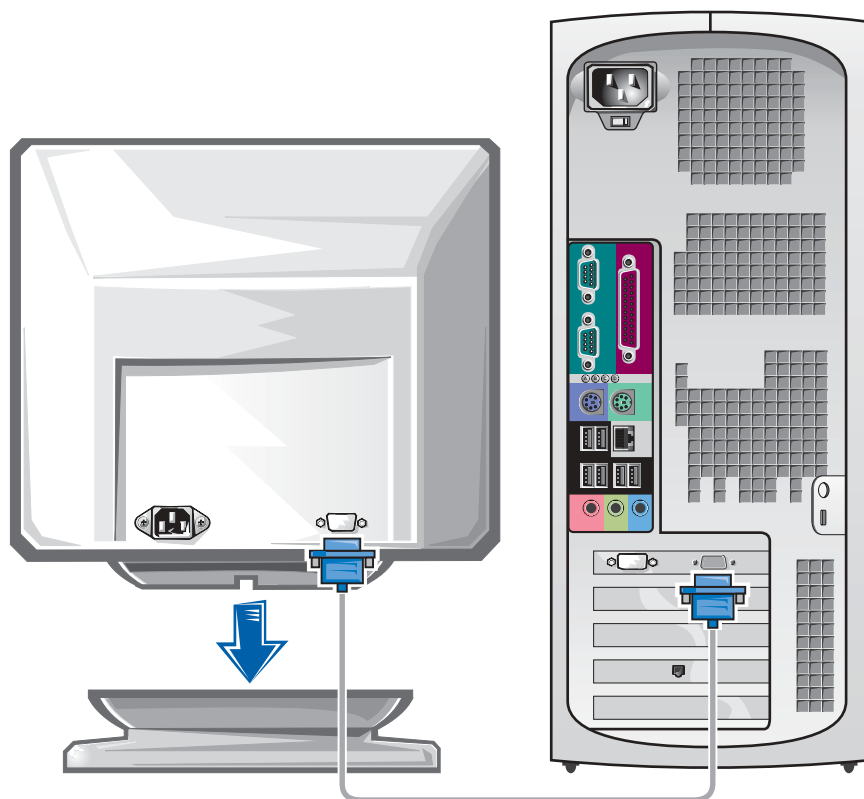

AVIS : Votre ordinateur peut exiger l'utilisation de l'adaptateur ou du câble fourni pour brancher votre écran.

Pour les cartes compatibles écran unique ou double-écran avec un seul connecteur

Adaptateur VGA

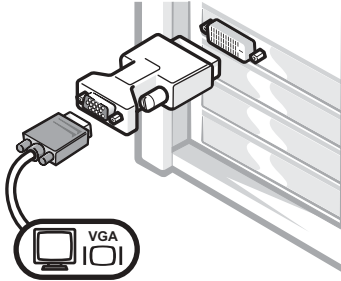

- Utilisez l'adaptateur VGA lorsque vous disposez d'une carte graphique écran unique et que vous souhaitez brancher un écran VGA.

Adaptateur de câble Y VGA double

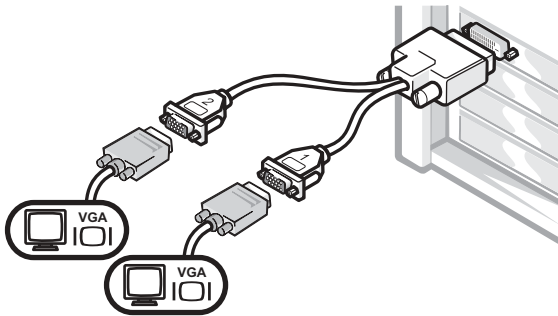

- Utilisez le câble Y approprié lorsque votre carte graphique dispose d'un seul connecteur et que vous souhaitez brancher un ou deux écrans VGA.

Adaptateur de câble Y DVI double

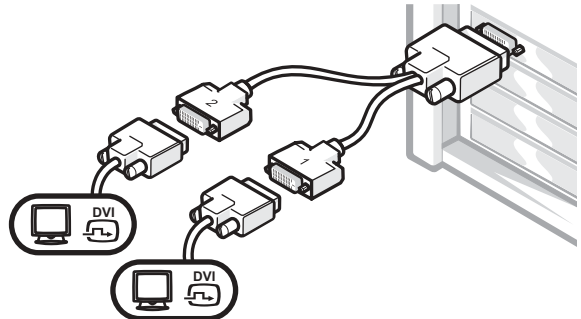

- Utilisez le câble Y approprié lorsque votre carte graphique dispose d'un seul connecteur et que vous souhaitez brancher un ou deux écrans DVI.

Ce câble présente un code de couleurs : le connecteur bleu est destiné à l'écran principal, tandis que le connecteur noir est destiné à l'écran secondaire. Pour permettre le fonctionnement de deux écrans, branchez les deux moniteurs avant de démarrer l'ordinateur.

Pour les cartes graphiques compatibles double-écran avec 1 connecteur DVI et 1 connecteur VGA

DVI unique/VGA unique

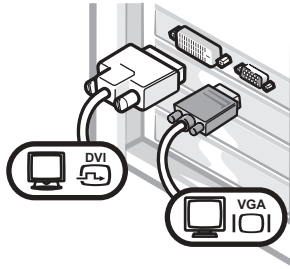

- Utilisez le connecteur approprié lorsque vous branchez un ou deux écrans.

Double VGA avec adaptateur VGA

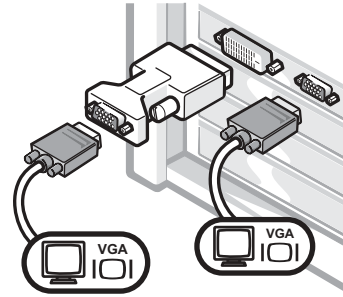

- Utilisez l'adaptateur VGA lorsque vous branchez deux écrans VGA.

Pour les cartes graphiques compatibles double-écran avec 2 connecteur DVI

Double DVI

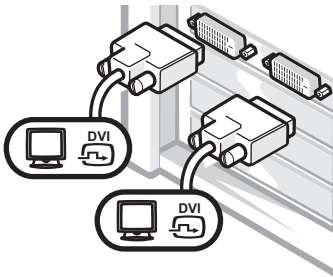

- Utilisez les connecteurs DVI lorsque vous branchez un ou deux écrans DVI.

Double DVI avec un adaptateur VGA

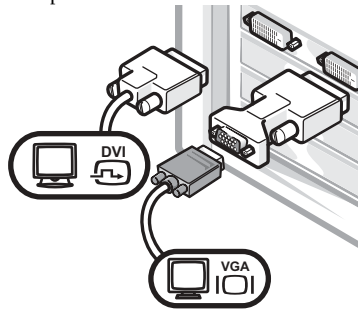

- Utilisez l'adaptateur VGA lorsque vous branchez un écran VGA à un connecteur DVI.

Double DVI avec deux adaptateurs VGA

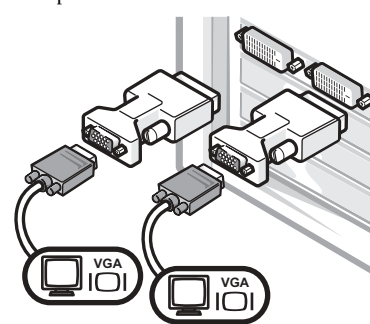

- Utilisez deux adaptateurs VGA lorsque vous branchez deux écrans aux connecteurs DVI.
-

4

Branchez les haut-parleurs

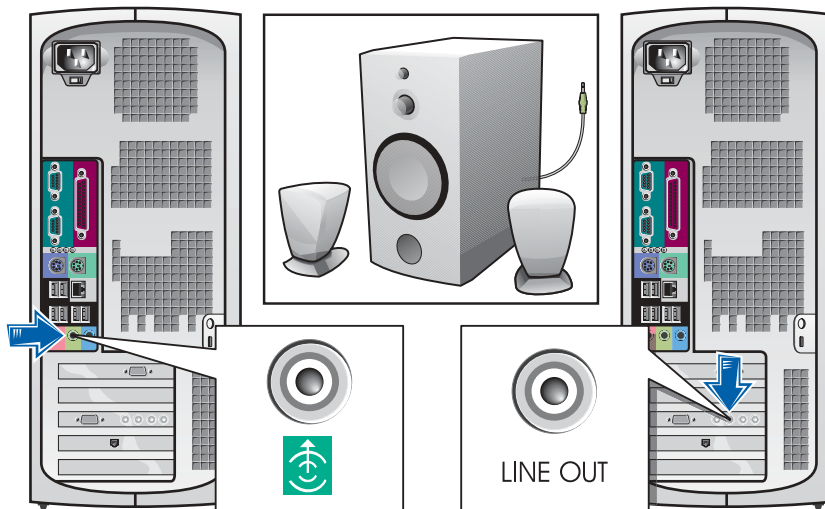

REMARQUE : Si votre ordinateur est équipé d'une carte audio, branchez les haut-parleurs à la carte.

5

Branchez les câbles d'alimentation et allumez l'ordinateur et l'écran

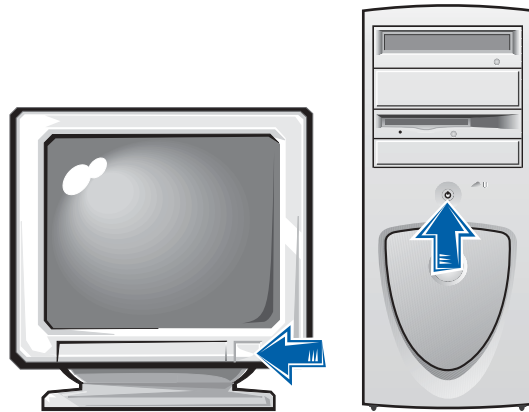
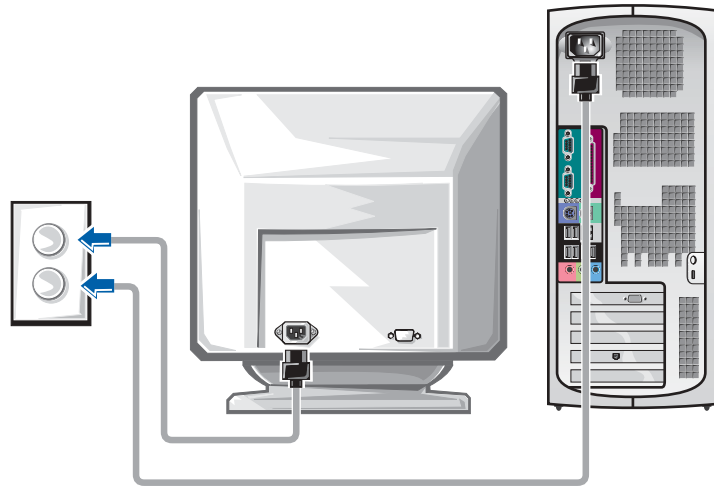

6

Installez les logiciels ou périphériques supplémentaires

Avant d'installer tout périphérique ou logiciel qui n'a pas été livré avec votre ordinateur, lisez attentivement la documentation fournie avec le logiciel ou le périphérique ou contactez votre fournisseur, afin de vous assurer que le logiciel ou l'appareil est compatible avec votre ordinateur et votre système d'exploitation.

Félicitations ! Vous avez maintenant terminé la configuration de votre ordinateur.

Pour obtenir de plus amples informations sur votre ordinateur, notamment pour le retrait et le remplacement de pièces, les outils de diagnostic et de dépannage, accédez au *Guide d'utilisation* depuis votre disque dur, le CD *Drivers and Utilities (Pilotes et utilitaires)* ou le site Web du support technique de Dell.

Pour accéder au Guide d'utilisation présent sur votre disque dur :

Sous Windows 2000, double-cliquez sur l'icône **User's Guides (Guides d'utilisation)**.

Sous Windows XP, cliquez sur le bouton **Start (Démarrer)**, puis cliquez sur **Help and Support (Aide et support technique)**.

Pour accéder au Guide d'utilisation présent sur le CD :

- 1 Insérez le CD *Drivers and Utilities (Pilotes et utilitaires)* dans le lecteur.

Lors de la première utilisation de ce CD, la fenêtre **ResourceCD Installation (Installation du ResourceCD)** s'affiche pour vous informer que l'installation démarre.

- 2 Cliquez sur **OK** pour poursuivre et répondez aux invites du programme d'installation.
- 3 Cliquez sur **Next (Suivant)** sur l'écran **Welcome Dell System Owner (Bienvenue au propriétaire de ce système Dell)**.

Pour accéder au Guide d'utilisation à partir du site de support technique de Dell :

- 1 Rendez-vous à l'adresse www.support.dell.com.
- 2 Suivez les invites du site Web et fournissez les informations nécessaires au sujet de votre ordinateur.
- 3 Sur la page d'accueil du site Web de support technique de Dell, cliquez sur **Reference (Outils de référence)**, cliquez sur **User's Guides (Guides d'utilisation)**, puis sur **Systems (Systèmes)**, enfin sélectionnez votre ordinateur Dell Precision.

Ouverture du capot de l'ordinateur

 **PRÉCAUTION : Avant de lancer n'importe laquelle des procédures de cette section, suivez les instructions de sécurité fournies dans le *Guide d'informations du système*.**

- 1 Éteignez l'ordinateur par le biais du menu **Start (Démarrer)**.
 - 2 Vérifiez que votre ordinateur et que les périphériques connectés sont bien éteints. Si votre ordinateur et les périphériques qui y sont connectés ne se sont pas éteints automatiquement lorsque vous avez éteint votre ordinateur, éteignez-les maintenant.
-  **AVIS :** Pour débrancher un câble réseau, débranchez tout d'abord le câble de votre ordinateur, puis de la prise réseau murale.
- 3 Débranchez les lignes téléphoniques ou de télécommunications de l'ordinateur.
 - 4 Débranchez votre ordinateur et tous les périphériques connectés des prises électriques, puis appuyez sur le bouton d'alimentation pour mettre la carte système à la terre.
 - 5 Si vous avez installé un cadenas dans l'anneau de sécurité situé sur le panneau arrière, ôtez-le.

 **PRÉCAUTION : Pour prévenir tout risque de choc électrique, débranchez toujours votre ordinateur de la prise électrique avant d'ouvrir le capot.**

- 6 Déposez l'ordinateur sur le côté, comme indiqué sur l'illustration.

 **AVIS :** Assurez-vous qu'il existe un espace suffisant pour permettre l'ouverture du capot, à savoir au moins 30 cm alentour.

7 Ouvrez le capot de l'ordinateur :

- a À l'arrière de l'ordinateur, appuyez sur le bouton d'éjection situé du côté droit de l'ordinateur d'une main, tout en tirant le capot vers le haut avec l'autre main.
- b Appuyez sur le bouton d'éjection situé du côté gauche de l'ordinateur d'une main, tout en tirant le capot vers le haut avec l'autre main.
- c Maintenez le bas de l'ordinateur d'une main, tout en tirant sur le capot de l'autre main pour l'ouvrir.

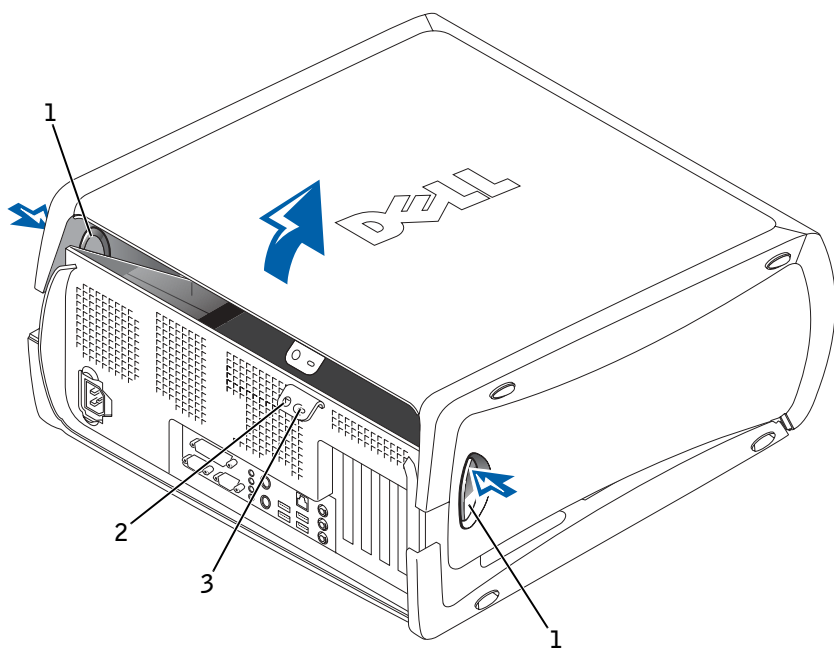

- | | |
|---|------------------------------|
| 1 | boutons d'éjection (2) |
| 2 | anneau pour cadenas |
| 3 | fente pour câble de sécurité |

L'intérieur de votre ordinateur

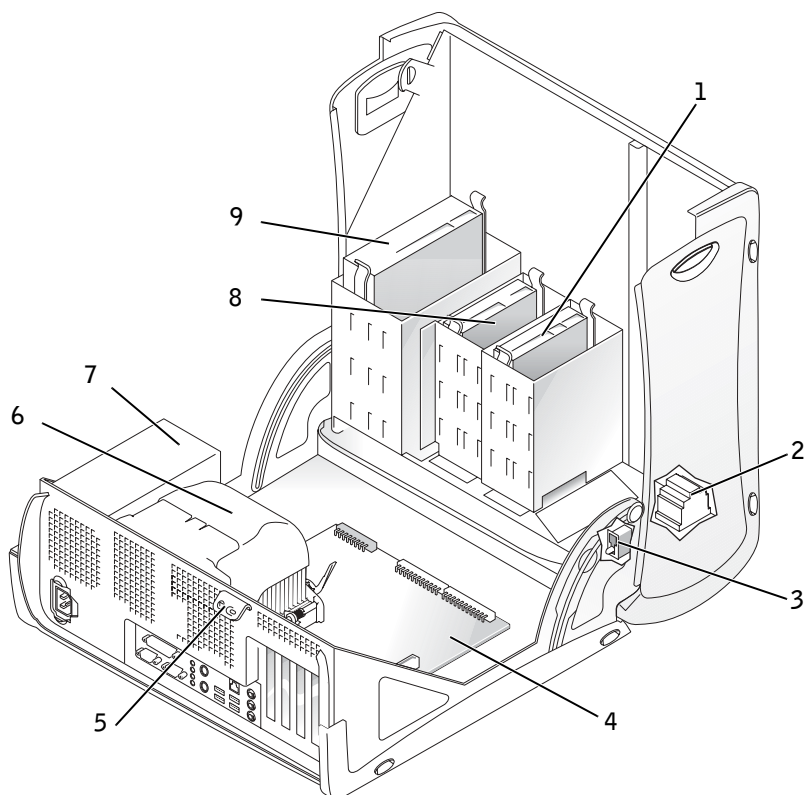

1	unité de disque dur	6	dissipateur de chaleur et ventilateur
2	haut-parleur interne	7	alimentation électrique
3	commutateur d'intrusion du châssis	8	lecteur de disquette
4	carte système	9	Lecteur de CD/DVD-ROM
5	anneau pour cadenas		

Résolution des problèmes

Résolution des problèmes d'incompatibilité logicielle ou matérielle

Microsoft® Windows® XP

Avec les systèmes d'exploitation Windows XP, les conflits d'interruption (IRQ) se produisent lorsqu'un périphérique n'est pas détecté lors de l'installation du système d'exploitation ou lorsqu'il est détecté mais qu'il n'est pas correctement configuré.

Pour retrouver des conflits sur un ordinateur fonctionnant sous Windows XP :

- 1 Cliquez sur le bouton **Start (Démarrer)**, puis sur **Control Panel (Panneau de configuration)**.
- 2 Cliquez sur **Performance and Maintenance (Performances et maintenance)** puis sur **System (Système)**.
- 3 Cliquez sur l'onglet **Hardware (Matériel)**, puis sur **Device Manager (Gestionnaire de périphériques)**.
- 4 Dans la liste **Device Manager (Gestionnaire de périphériques)**, vérifiez s'il existe des conflits avec les autres périphériques.

Les conflits sont indiqués par un point d'exclamation jaune (!) situé en regard du périphérique qui est à l'origine du conflit ou par un x rouge (x) lorsque le périphérique a été désactivé.

- 5 Double-cliquez sur l'un des conflits pour afficher la fenêtre **Properties (Propriétés)**.
En cas de conflit d'IRQ, la zone **Device (Périphérique)** de la fenêtre **Properties (Propriétés)** signale les autres cartes ou périphériques qui partagent cette IRQ.
- 6 Corrigez les conflits, en reconfigurant les périphériques ou en les supprimant du Gestionnaire de périphériques.

Vous pouvez également utiliser le Hardware Troubleshooter (utilitaire de résolution de problèmes matériels) de Windows XP :

- 1 Cliquez sur le bouton **Start (Démarrer)**, puis cliquez sur **Help and Support (Aide et support technique)**.
- 2 Tapez `hardware troubleshooter (utilitaire de résolution de problèmes matériels)` dans le champ **Search (Rechercher)**, puis cliquez sur la flèche pour lancer la recherche.
- 3 Cliquez sur **Hardware Troubleshooter (utilitaire de résolution de problèmes matériels)** dans la liste **Search Results (Résultats de la recherche)**.
- 4 Dans la liste **Hardware Troubleshooter (utilitaire de résolution de problèmes matériels)**, cliquez sur **I need to resolve a hardware conflict on my computer (je dois résoudre un problème matériel sur mon ordinateur)**, puis sur **Next (Suivant)**.

Windows 2000

Pour retrouver des conflits sur un ordinateur fonctionnant sous Windows 2000 :

- 1 Cliquez sur le bouton **Start (Démarrer)**, pointez sur **Settings (Paramètres)**, puis cliquez sur **Control Panel (Panneau de configuration)**.
- 2 Dans le **Control Panel (Panneau de configuration)**, double-cliquez sur **System (Système)**.
- 3 Cliquez sur l'onglet **Hardware (Matériel)**.
- 4 Cliquez sur **Device Manager (Gestionnaire de périphériques)**.
- 5 Cliquez sur **View (Afficher)**, puis sur **Resources by connection (Ressources par connexion)**.
- 6 Double-cliquez sur **Interrupt request (IRQ) [Interrompt requête (IRQ)]** pour afficher les affectations d'IRQ.

Les conflits sont indiqués par un point d'exclamation jaune (!) situé en regard du périphérique qui est à l'origine du conflit ou par un x rouge (x) lorsque le périphérique a été désactivé.

- 7 Double-cliquez sur l'un des conflits pour afficher la fenêtre **Propriétés (Propriétés)**.

En cas de conflit d'IRQ, la zone **Device (Périphérique)** de la fenêtre **Propriétés (Propriétés)** signale les autres cartes ou périphériques qui partagent cette IRQ.

- 8 Corrigez les conflits, en reconfigurant les périphériques ou en les supprimant du Gestionnaire de périphériques.

Vous pouvez également utiliser le Hardware Troubleshooter (utilitaire de résolution de problèmes matériels) de Windows 2000 :

- 1 Cliquez sur le bouton **Start (Démarrer)**, puis cliquez sur **Help (Aide)**.
- 2 Cliquez sur **Troubleshooting and Maintenance (Dépannage et maintenance)** sous l'onglet **Contents (Sommaire)**, cliquez sur **Windows 2000 troubleshooters (utilitaires de résolution de problèmes de Windows 2000)**, puis sur **Hardware (Matériel)**.
- 3 Dans la liste **Hardware Troubleshooter (utilitaire de résolution de problèmes matériels)**, cliquez sur **I need to resolve a hardware conflict on my computer (je dois résoudre un problème matériel sur mon ordinateur)**, puis sur **Next (Suivant)**.

Utilisation de la fonction de restauration du système de Windows XP

Le système d'exploitation Windows XP offre une fonction de restauration du système, vous permettant de ramener votre ordinateur à une étape précédente (sans pour autant affecter les fichiers de données) lorsque des changements du matériel, des logiciels ou d'autres réglages du système ont créé une situation indésirable pour l'ordinateur. Reportez-vous au « Centre d'aide et de support technique pour Windows XP » page 41 pour obtenir de plus amples informations sur l'utilisation de la fonction System Restore (Restauration du système).



AVIS : Sauvegardez vos fichiers de données régulièrement. La restauration du système ne gère pas vos fichiers de données et ne peut pas non plus les récupérer.

Création d'un point de restauration

- 1 Cliquez sur le bouton **Start (Démarrer)**, puis cliquez sur **Help and Support (Aide et support technique)**.
- 2 Cliquez sur **System Restore (Restauration du système)**.
- 3 Suivez les instructions qui s'affichent à l'écran.

Restauration de l'ordinateur à un état antérieur



AVIS : Avant de restaurer l'ordinateur à un état antérieur, enregistrez et fermez tous les fichiers et les programmes ouverts. Ne modifiez, ouvrez ou supprimez en aucun cas des fichiers ou des programmes tant que la restauration du système n'est pas terminée.

- 1 Cliquez sur le bouton **Start (Démarrer)**, pointez sur **All Programs (Tous les programmes)** → **Accessories (Accessoires)** → **System Tools (Outils système)**, puis cliquez sur **System Restore (Restauration du système)**.
- 2 Vérifiez que l'option **Restore my computer to an earlier time (restaurer mon ordinateur à une heure antérieure)** est sélectionnée et cliquez sur **Next (Suivant)**.

- 3 Cliquez sur la date à laquelle vous souhaitez restaurer l'ordinateur.

L'écran **Select a Restore Point (Sélectionnez un point de restauration)** inclut un calendrier vous permettant de visualiser et de sélectionner les points de restauration. Toutes les dates du calendrier comportant des points de restauration apparaissent en gras.

- 4 Sélectionnez un point de restauration et cliquez sur **Next (Suivant)**.

Si une date du calendrier contient un seul point de restauration, ce dernier est sélectionné automatiquement. Si plusieurs points de restauration sont disponibles, cliquez sur celui que vous souhaitez utiliser.

- 5 Cliquez sur **Next (Suivant)**.

Une fois que la fonction System Restore (Restauration du système) termine la collecte des données, l'écran **Restoration Complete (Restauration terminée)** apparaît et l'ordinateur redémarre automatiquement.

- 6 Une fois l'ordinateur redémarré, cliquez sur **OK**.

Pour changer de point de restauration, répétez les étapes précédentes en utilisant un autre point de restauration ou annulez la restauration.

Utilisation de la dernière configuration adaptée sous Windows 2000

- 1 Redémarrez votre ordinateur et appuyez sur <F8> lorsque le message *Please select the operating system to start* (Sélectionnez le système d'exploitation pour commencer) apparaît.
- 2 Sélectionnez **Last Known Good Setting (Dernière configuration adaptée)**, appuyez sur <Entrée>, puis sur la touche <L> et sélectionnez votre système d'exploitation lorsque vous y êtes invité.

Autres options permettant de résoudre des conflits logiciels ou matériels



AVIS : Les procédures suivantes effacent toutes les informations sur votre disque dur.

- Si les procédures qui précèdent n'ont pas fonctionné, exécutez un formatage de bas niveau sur votre disque dur.

Reportez-vous au guide d'installation de votre système d'exploitation pour obtenir de plus amples informations.

- Réinstallez le système à l'aide du CD du guide d'installation et du système d'exploitation.

Quand utiliser les Diagnostics Dell

Si vous rencontrez un problème avec votre ordinateur, procédez aux vérifications décrites dans la rubrique « Résolution des problèmes » de votre *Guide d'utilisation* et exécutez les Diagnostics Dell avant de contacter le service technique. Exécuter les Diagnostics Dell peut vous aider à résoudre le problème sans contacter le service technique. Si vous contactez le service technique, les résultats du test fournissent en effet des informations importantes pour le personnel d'assistance de Dell.

Les Diagnostics Dell vous permettent de :

- Effectuer des vérifications rapides ou des tests approfondis ou personnalisés sur un périphérique ou sur tous les périphériques
- Sélectionner les tests selon un symptôme du problème que vous rencontrez
- Choisir le nombre d'exécutions d'un test
- Afficher les résultats du test

- Suspending le test si une erreur est détectée
- Accéder à des informations de l'aide en ligne décrivant les tests et périphériques
- Recevoir des messages qui vous indiquent si les tests se sont terminés avec succès
- Recevoir des messages d'erreur en cas de détection de problèmes

Démarrage des Diagnostics Dell

Dell vous recommande d'imprimer ces procédures avant de commencer.



AVIS : Utilisez les Diagnostics Dell pour tester uniquement votre ordinateur Dell™. L'emploi de ce programme avec d'autres ordinateurs peut générer des messages d'erreur.

Ouvrez le programme de configuration du système, étudiez les informations de configuration de votre ordinateur et assurez-vous que le périphérique que vous souhaitez tester s'affiche dans le programme de configuration du système et qu'il est actif.

Démarrez les Diagnostics Dell à partir de votre disque dur ou du CD *Drivers and Utilities* (également appelé ResourceCD).

Démarrage des Diagnostics Dell à partir de votre disque dur

- 1 Arrêtez puis redémarrez l'ordinateur.
- 2 Lorsque le logo Dell apparaît, appuyez immédiatement sur <F12>.

Si vous attendez trop longtemps et que le logo Windows apparaît, attendez encore jusqu'à ce que le bureau Windows s'affiche. Éteignez alors votre ordinateur par le biais du menu **Start (Démarrer)** et faites une nouvelle tentative.

- 3 Lorsque la liste des périphériques d'amorçage s'affiche, sélectionnez **Boot to Utility Partition (initialiser à partir de l'utilitaire de diagnostics)** et appuyez sur <Entrée>.
- 4 Lorsque le menu principal Dell Diagnostics (Diagnostics Dell) apparaît, sélectionnez le test à réaliser.



REMARQUE : Si un message indique qu'aucune partition des Diagnostics Dell n'a été trouvée, suivez les instructions pour les exécuter à partir du CD *Drivers and Utilities (Pilotes et utilitaires)*.

Démarrage des Diagnostics Dell à partir du CD Drivers and Utilities

- 1 Insérez le CD *Drivers and Utilities (Pilotes et utilitaires)* dans le lecteur.
- 2 Arrêtez puis redémarrez l'ordinateur.

Lorsque le logo Dell apparaît, appuyez immédiatement sur <F12>.

Si vous attendez trop longtemps et que le logo Windows apparaît, attendez encore jusqu'à ce que le bureau Windows s'affiche. Éteignez alors votre ordinateur par le biais du menu **Start (Démarrer)** et faites une nouvelle tentative.

- 3 Lorsque la liste des périphériques d'amorçage s'affiche, sélectionnez **IDE CD-ROM Device (périphérique CD-ROM IDE)** et appuyez sur <Entrée>.
- 4 Sélectionnez l'option **IDE CD-ROM Device (périphérique CD-ROM IDE)** à partir du menu d'initialisation du CD.
- 5 Sélectionnez l'option **Boot from CD-ROM (Initialiser à partir du CD-ROM)** à partir du menu s'affichant.
- 6 Tapez 1 pour démarrer le menu ResourceCD.
- 7 Tapez 2 pour démarrer les Diagnostics Dell.
- 8 Sélectionnez **Run Dell 32-bit Diagnostics (Exécuter les diagnostics Dell 32 bits)** dans la liste numérotée. Si plusieurs versions sont recensées, sélectionnez celle correspondant à votre plate-forme.
- 9 Lorsque le menu principal Dell Diagnostics (Diagnostics Dell) apparaît, sélectionnez le test à réaliser.



REMARQUE : Cette fonction modifie la séquence de démarrage une seule fois. Au prochain démarrage, l'ordinateur démarrera à l'aide des périphériques spécifiés dans la configuration système.



REMARQUE : Le numéro de service de votre ordinateur est situé en haut de chaque écran de test.

Menu principal Dell Diagnostics (Diagnostics Dell)

- 1 Une fois les diagnostics Dell chargés et lorsque l'écran **Menu principal** s'affiche, cliquez sur le bouton de l'option que vous souhaitez.

Option	Fonction
Express Test (test rapide)	Exécute un test rapide des périphériques. En règle générale, ce test prend 10 à 20 minutes et n'exige aucune intervention de votre part. Exécutez Express Test (test rapide) en premier pour augmenter la possibilité de déterminer le problème rapidement.
Extended Test (test complet)	Exécute un test approfondi des périphériques. En règle générale, ce test prend une heure ou plus et nécessite que vous répondiez régulièrement à des questions.
Custom Test (test personnalisé)	Teste un périphérique spécifique. Vous pouvez personnaliser les tests que vous souhaitez exécuter.
Symptom Tree (arborescence des symptômes)	Répertorie les symptômes rencontrés les plus communs et vous permet de sélectionner un test selon le symptôme du problème auquel vous êtes confronté.

- 2 Si un problème est rencontré lors d'un test, un message affichant le code d'erreur et une description du problème apparaissent. Notez le code d'erreur et la description du problème et suivez les instructions à l'écran.

Si vous ne pouvez pas résoudre le problème, contactez Dell.

- 3 Si vous exécutez un test à partir de l'option **Custom Test (test personnalisé)** ou **Symptom Tree (arborescence des symptômes)**, cliquez sur l'onglet approprié décrit dans le tableau suivant pour obtenir plus d'informations.

Onglet	Fonction
Résultats	Affiche les résultats du test et les conditions d'erreur rencontrées.
Erreurs	Affiche les conditions d'erreur rencontrées, les codes d'erreur et la description du problème.
Aide	Décrit le test et peut indiquer les conditions requises pour exécuter le test.
Configuration	Affiche la configuration matérielle du périphérique sélectionné. Les diagnostics Dell obtiennent vos informations de configuration de tous les périphériques à partir du programme de configuration du système, de la mémoire et de divers tests internes et les affichent dans la liste des périphériques, dans le volet gauche de l'écran. La liste des périphériques peut ne pas afficher les noms de tous les composants installés sur votre ordinateur ou de tous les périphériques reliés à votre ordinateur.
Parameters (paramètres)	Vous permet de personnaliser le test en modifiant les paramètres du test.

- 4 Lorsque les tests sont terminés, si vous exécutez les diagnostics Dell à partir du CD *Drivers and Utilities*, retirez le CD.
- 5 Fermez l'écran de test pour revenir à l'écran **Menu principal**. Pour quitter les Diagnostics Dell et redémarrer l'ordinateur, fermez l'écran **Menu principal**.



REMARQUE : Si le message n'est pas répertorié, consultez la documentation du système d'exploitation ou du programme en cours d'utilisation au moment où le message est apparu.

Signaux sonores

Il est possible que votre ordinateur émette une série de signaux sonores identifiant un problème. Vous pouvez par exemple entendre (code 1-3-1) un signal long, un ensemble de trois sons courts, puis un nouveau signal long. Cette série vous indique que l'ordinateur rencontre un problème de mémoire.

En cas d'émission d'un signal sonore, écrivez-le et consultez le « Codes sonores » dans le *Guide d'utilisation*.

Messages d'erreur





En cas de survenue d'une erreur au démarrage, un message peut s'afficher sur l'écran pour identifier le problème. Reportez-vous à la section « Messages d'erreur » dans le *Guide d'utilisation* pour obtenir des suggestions sur la résolution des problèmes.





Voyants de diagnostic



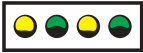

Pour vous aider à résoudre un problème, votre ordinateur est équipé de quatre voyants, situés sur le panneau arrière, et intitulés « A », « B », « C » et « D ». Ces voyants peuvent s'allumer en jaune ou en vert. Au cours d'un démarrage normal, les voyants clignotent. Une fois l'ordinateur allumé, ils restent verts. Toutefois, si l'ordinateur subit un mauvais fonctionnement, la couleur et la séquence d'apparition des voyants vous permettent d'identifier le problème.





PRÉCAUTION : Avant de lancer n'importe laquelle des procédures de cette section, suivez les instructions de sécurité fournies dans le *Guide d'informations du système*.

Motif des voyants	Description du problème	Solution proposée
 <p>A B C D</p>	<p>L'ordinateur a été éteint normalement ou le courant électrique a été coupé.</p>	<p>Vérifiez que le câble d'alimentation est branché à l'ordinateur et à une prise électrique en état de marche. Appuyez sur le bouton d'alimentation.</p>
<p>J J V</p>  <p>A B C D</p>	<p>Il est possible que le BIOS soit en panne ; l'ordinateur est en mode de récupération.</p>	<p>Lancez l'utilitaire de récupération du BIOS, patientez jusqu'à la fin de l'opération, puis redémarrez l'ordinateur.</p>
<p>J J V</p>  <p>A B C D</p>	<p>Il est possible que le micro-processeur soit en panne.</p>	<p>Réinstallez le micro-processeur puis redémarrez l'ordinateur.</p>
<p>J J V V</p>  <p>A B C D</p>	<p>Les modules de mémoire sont détectés, mais la mémoire est tombée en panne.</p>	<p>Retirez et réinstallez tous les modules de mémoire et les modules CRIMM. Vérifiez que toutes les pattes des connecteurs sont bien verrouillées. Redémarrez l'ordinateur.</p> <p>Installez les modules de mémoire dans les connecteurs de mémoire RIMM 1 (situés le plus près du micro-processeur) et RIMM 2 et vérifiez, si aucune mémoire supplémentaire n'est utilisée, que les CRIMM sont installés dans les connecteurs de mémoire RIMM 3 et RIMM 4.</p> <p>Si vous avez installé des modules de mémoire aux emplacements RIMM3 et RIMM4, modules acquis auprès d'autres fabricants que Dell, retirez-les et remplacez-les par les modules CRIMM qui étaient installés à l'origine sur votre ordinateur.</p> <p>Si possible, installez de la mémoire Dell de même type que celle fournie à l'origine.</p> <p>Si le problème persiste, contactez Dell.</p>

Motif des voyants	Description du problème	Solution proposée
<p data-bbox="171 282 224 309">JVJJ</p>  <p data-bbox="157 388 276 414">A B C D</p>	<p data-bbox="438 270 700 328">Il est possible que la carte d'extension soit en panne.</p>	<ol data-bbox="749 270 1307 670" style="list-style-type: none"> 1 Vérifiez s'il existe un conflit en retirant une carte (mais pas la carte vidéo), puis en redémarrant l'ordinateur. 2 Si le problème persiste, réinstallez la carte que vous avez retirée, ôtez une autre carte, puis redémarrez l'ordinateur. 3 Répétez cette procédure pour chaque carte. Si l'ordinateur démarre normalement, vérifiez la dernière carte supprimée de l'ordinateur à la recherche de conflits de ressources (reportez-vous à la section « Résolution des incompatibilités matérielles et logicielles » dans votre <i>Guide d'utilisation</i>). 4 Si le problème persiste, contactez Dell.
<p data-bbox="171 696 224 722">JVJV</p>  <p data-bbox="149 814 269 840">A B C D</p>	<p data-bbox="438 687 700 796">Il est possible que la carte vidéo soit en panne ou qu'une mauvaise carte vidéo soit installée.</p>	<p data-bbox="739 687 1285 744">Si l'ordinateur est équipé d'une carte vidéo, enlevez-la, puis installez-la de nouveau.</p> <p data-bbox="739 753 1307 810">Si le problème persiste ou si l'ordinateur possède la vidéo intégrée, contactez Dell.</p>
<p data-bbox="171 895 224 921">JVJJ</p>  <p data-bbox="149 1013 269 1039">A B C D</p>	<p data-bbox="438 887 681 996">Il est possible que le lecteur de disquette ou que le disque dur soient en panne.</p>	<p data-bbox="739 887 1279 944">Vérifiez toutes les connexions électriques et celles des câbles de données, puis redémarrez l'ordinateur.</p>
<p data-bbox="171 1095 224 1121">JVVV</p>  <p data-bbox="149 1213 269 1239">A B C D</p>	<p data-bbox="438 1086 642 1170">Il est possible que le système USB soit en panne.</p>	<p data-bbox="739 1086 1307 1144">Réinstallez tous les périphériques USB, vérifiez toutes les connexions des câbles, puis redémarrez l'ordinateur.</p>
<p data-bbox="171 1295 224 1321">VJJJ</p>  <p data-bbox="149 1404 269 1430">A B C D</p>	<p data-bbox="438 1286 666 1343">Aucun module de mémoire n'est installé.</p>	<p data-bbox="739 1286 1243 1343">Réinstallez les modules de mémoire et redémarrez l'ordinateur.</p> <p data-bbox="739 1352 1129 1378">Si le problème persiste, contactez Dell.</p>

Motif des voyants	Description du problème	Solution proposée
<p>VJVV</p>  <p>A B C D</p>	<p>Il est possible que la carte système soit en panne.</p>	<p>Exécutez les procédures de la section « Problèmes de carte système » de votre <i>Guide d'utilisation</i>.</p> <p>Si le problème persiste, contactez Dell.</p>
<p>VJVJ</p>  <p>A B C D</p>	<p>Les modules de mémoire sont détectés, mais il existe une erreur de configuration ou de compatibilité de la mémoire.</p>	<p>Vérifiez qu'il n'existe pas d'exigences de placement spéciale pour les connecteurs de mémoire ou les modules de mémoire (reportez-vous à la section « Mémoire » dans votre <i>Guide d'utilisation</i>).</p> <p>Vérifiez que les modules de mémoire que vous installez sont compatibles avec votre ordinateur (reportez-vous à la section « Mémoire » de votre <i>Guide d'utilisation</i>).</p> <p>Réinstallez les modules de mémoire et redémarrez l'ordinateur.</p> <p>Si le problème persiste, contactez Dell.</p>
<p>VJVV</p>  <p>A B C D</p>	<p>Il est possible que votre carte système et/ou votre matériel soient en panne.</p>	<p>Exécutez les procédures de la section « Problèmes de carte système » et consultez « Résolution des problèmes d'incompatibilité logicielle ou matérielle » de votre <i>Guide d'utilisation</i>.</p> <p>Si le problème persiste, contactez Dell.</p>
<p>VVJJ</p>  <p>A B C D</p>	<p>Il est possible que la carte d'extension soit en panne.</p>	<ol style="list-style-type: none"> 1 Vérifiez s'il existe un conflit en retirant une carte (mais pas la carte vidéo), puis en redémarrant l'ordinateur. 2 Si le problème persiste, réinstallez la carte que vous avez retirée, ôtez une autre carte, puis redémarrez l'ordinateur. 3 Répétez cette procédure pour chaque carte. Si l'ordinateur démarre normalement, vérifiez la dernière carte supprimée de l'ordinateur à la recherche de conflits de ressources (reportez-vous à la section « Résolution des incompatibilités matérielles et logicielles » dans votre <i>Guide d'utilisation</i>). 4 Si le problème persiste, contactez Dell.

Motif des voyants	Description du problème	Solution proposée
<p>VVVJ</p>  <p>A B C D</p>	<p>D'autres pannes sont survenues.</p>	<p>Vérifiez que les câbles sont correctement branchés du disque dur, du lecteur CD et du lecteur DVD à la carte système.</p> <p>Si le problème persiste, contactez Dell.</p>
<p>VVVV</p>  <p>A B C D</p>	<p>L'ordinateur se trouve en état de fonctionnement normal après un auto-test de démarrage.</p>	<p>Aucun.</p>

Au cas où il ne serait pas possible de résoudre un problème de l'ordinateur par le biais des étapes de cette section ou des procédures de la section « Solutions » de votre *Guide d'utilisation*, réalisez les étapes suivantes avant de contacter Dell :

- 1 Rédigez une description détaillée de l'erreur, des signaux ou du voyant de diagnostic.
- 2 Notez votre Code de service express et votre Numéro de service.
- 3 Contactez Dell depuis l'endroit où se trouve votre ordinateur.

Foire aux questions

Comment faire pour...	Solution	Où trouver des informations supplémentaires ?
Configurer mon ordinateur pour utiliser deux écrans ?	Si votre ordinateur est équipé de la carte graphique nécessaire à la configuration de deux écrans, retrouvez un câble Y dans votre emballage. Ce câble possède un connecteur unique à une extrémité (branchez-le sur le panneau arrière de l'ordinateur) et des prises pour deux connecteurs (branchez ces connecteurs aux câbles de l'écran). Reportez-vous à la section « Branchez l'écran » page 44.	
Connecter mon écran lorsque le connecteur du câble de l'écran ne semble pas correspondre à celui situé à l'arrière de mon ordinateur ?	Si votre carte graphique possède un connecteur DVI mais que celui de votre écran est de type VGA, vous devez utiliser un adaptateur, que vous devriez retrouver dans l'emballage.	Contactez le Support technique de Dell pour de plus amples informations.
Brancher mes haut-parleurs ?	Si une carte son est installée, branchez les haut-parleurs aux connecteurs de la carte. Reportez-vous à la section « Branchez les haut-parleurs » page 47.	Consultez la documentation fournie avec les haut-parleurs pour plus d'informations.
Trouver les bons connecteurs pour mes périphériques USB ?	Votre ordinateur Dell Precision 350 possède huit connecteurs USB (deux à l'avant et six à l'arrière).	Reportez-vous aux graphiques des vues avant et arrière de votre ordinateur dans le <i>Guide d'utilisation</i> . Pour obtenir de l'aide afin de retrouver votre <i>Guide d'utilisation</i> , reportez-vous à la section « Trouver des informations sur votre ordinateur » page 37.

Comment faire pour...	Solution	Où trouver des informations supplémentaires ?
Trouver des informations sur le matériel et autres caractéristiques techniques de mon ordinateur ?	<p>Votre <i>Guide d'utilisation</i> présente un tableau des caractéristiques, dont le but est de fournir des informations plus détaillées sur votre ordinateur et sur le matériel. Pour retrouver votre <i>Guide d'utilisation</i>, reportez-vous à la section « Trouver des informations sur votre ordinateur » page 37.</p>	<p>Reportez-vous au site Web du support technique de Dell et utilisez l'un des outils d'assistance suivants : lisez les livres blancs relatifs aux dernières technologies en date ou communiquez avec d'autres utilisateurs Dell sur le salon de discussion.</p>
Trouver de la documentation pour mon ordinateur ?	<p>La documentation suivante est disponible pour votre ordinateur :</p> <ul style="list-style-type: none"> • <i>Guide d'utilisation</i> • <i>Guide de configuration et de référence rapide</i> • <i>Guide d'informations du système</i> • <i>Étiquette d'informations du système</i> • <i>Guide technique</i> <p>Pour retrouver ces documents, reportez-vous à la section « Trouver des informations sur votre ordinateur » page 37.</p>	<p>En cas de perte de votre documentation, vous pourrez la retrouver sur le site Web du support technique de Dell à l'adresse support.dell.com.</p>

Dell Precision™ 350 Workstation

Guia de configuração e de referência rápida



Notas, avisos e cuidados



NOTA: Uma NOTA fornece informações importantes que o ajudam a usar melhor o computador.



AVISO: Um AVISO informa sobre prováveis danos no hardware ou perda de dados e ensina como evitar o problema.



CUIDADO: Um **CUIDADO** indica um potencial para danos à propriedade, danos pessoais ou morte.

Abreviações e acrônimos

Para obter uma lista completa de abreviações e acrônimos, consulte o “Glossário”, no *Guia do usuário*.

Se você adquiriu um computador da série Dell™ *n*, qualquer referência neste documento a sistemas operacionais Microsoft® Windows® não são aplicáveis.

**As informações contidas neste documento estão sujeitas a alterações sem aviso prévio.
© 2002 Dell Computadores do Brasil Ltda.**

É proibida a reprodução sem permissão por escrito da Dell Computadores do Brasil Ltda.

Marcas comerciais utilizadas neste texto: *Dell*, o logotipo da *DELL* e *Dell Precision* são marcas comerciais da Dell Computer Corporation; *Microsoft* e *Windows* são marcas comerciais registradas da Microsoft Corporation.



Outros nomes e marcas comerciais podem ser usados neste documento como uma referência às entidades que reivindicam marcas e nomes ou aos seus produtos. A Dell Computadores do Brasil Ltda renuncia ao direito de qualquer participação em nomes e marcas comerciais que não sejam de sua propriedade.

Conteúdo

Como obter informações sobre o seu computador	73
Conecte o teclado e o mouse	77
Conecte o cabo de modem ou de rede	78
Conecte o monitor	79
Conecte os alto-falantes	82
Conecte os cabos de alimentação e ligue o computador e o monitor	83
Instale softwares ou dispositivos adicionais	84
Abertura da tampa do computador	85
Parte interna do computador	87
Resolução de problemas	88
Resolução de incompatibilidades de software e hardware	88
Utilização do recurso System Restore (Restaurar sistema) no Windows XP	90
Utilização da última configuração válida no Windows 2000	91
Quando usar o Dell Diagnostics	92
Iniciando o Programa de Diagnósticos da Dell	93
Códigos de bipe	96
Mensagens de erro	96
Luzes de diagnóstico	96
Perguntas mais frequentes	101

Como obter informações sobre o seu computador

A tabela a seguir lista os recursos fornecidos pela Dell como ferramentas de suporte. Recursos adicionais podem ser enviados com o computador.

O que você está procurando?	Procure aqui
<ul style="list-style-type: none">• Um programa de diagnósticos para o meu computador• Drivers para o meu computador• Documentação sobre o meu computador• Documentação sobre meus dispositivos	<p>O CD Drivers and Utilities (Drivers e utilitários), também chamado de ResourceCD</p>  <p>Você pode usar esse CD para acessar a documentação, reinstalar drivers ou executar ferramentas de diagnóstico.</p>
<ul style="list-style-type: none">• Como configurar meu computador• Informações sobre solução de problemas• Ferramentas e utilitários	<p>Guia de configuração e de referência rápida</p> 

O que você está procurando?

- Código de serviço expresso e Etiqueta de serviço
- Etiqueta de licença do Microsoft® Windows®

Procure aqui**Código de serviço expresso e Product Key (chave do produto)**

As etiquetas estão localizadas no computador, sob a porta do painel frontal.

- Como reinstalar o sistema operacional

CD do sistema operacional e Guia de instalação

Se você reinstalar o sistema operacional, use o CD *Drivers and Utilities* (*Drivers e utilitários*) para reinstalar os drivers dos dispositivos fornecidos com o computador.



O que você está procurando?

- Como remover e substituir peças
- Especificações técnicas
- Como configurar as definições do sistema
- Como solucionar problemas

Procure aqui**Ícone do Guia do usuário**

Para acessar a documentação eletrônica armazenada na unidade de disco rígido:

Se estiver usando o Microsoft Windows 2000, clique duas vezes no ícone **User's Guides (Guias do usuário)** na área de trabalho. *Se estiver usando o Windows XP*, clique no botão **Start (Iniciar)** e, em seguida, clique em **Help and Support (Ajuda e suporte)**.

-
- Localização dos conectores na placa de sistema

Etiqueta de informações do sistema

Esta etiqueta está localizada na parte interna da tampa do computador.

-
- Drivers mais recentes para o meu computador
 - Respostas para dúvidas de assistência técnica e suporte
 - Conversas on-line com outros usuários e com o suporte técnico
 - Documentação para o meu computador, incluindo o *Manual de serviço*

Site de suporte da Dell na Web — support.dell.com (em Inglês)

O site de suporte da Dell na Web em support.dell.com (em Inglês) oferece várias ferramentas on-line, incluindo:

- Knowledge Base — conselhos, dicas e cursos on-line
 - Fórum do cliente — conversas on-line com outros clientes da Dell
 - Atualizações — Informações sobre atualização de componentes, como memória, unidade de disco rígido e sistema operacional
 - Proteção ao cliente — informações sobre contato, status de pedidos, garantia e reparação
 - Downloads — drivers, patches e atualizações de software
 - Referência — documentação do computador, especificações do produto e artigos
-

O que você está procurando?

- Status do serviço de chamadas
 - Principais questões técnicas sobre o meu computador
 - Perguntas mais frequentes
 - Downloads de arquivos
 - Detalhes sobre a configuração do meu computador
 - Contrato de serviço do meu computador
-
- Informações sobre garantia

Procure aqui**Site do Dell Premier Support na Web — premiersupport.dell.com (em Inglês)**

O site do Dell Premier Support na Web é personalizado para clientes corporativos, governamentais e educacionais. Este site pode não estar disponível em todas as regiões.

Guia de informações do sistema

-
- Como usar o Windows XP
 - Documentação para o meu computador e dispositivos

Centro de ajuda e suporte do Windows XP

- 1** Clique no botão **Start (Iniciar)** e, em seguida, clique em **Help and Support (Ajuda e suporte)**.
 - 2** Digite uma palavra ou frase que descreva o seu problema e clique no ícone de seta.
 - 3** Clique no tópico que descreve o problema.
 - 4** Siga as instruções exibidas na tela.
-

Como configurar o computador Dell Precision™ 350

Você deve concluir todas as etapas para configurar corretamente o computador.

1

Conecte o teclado e o mouse

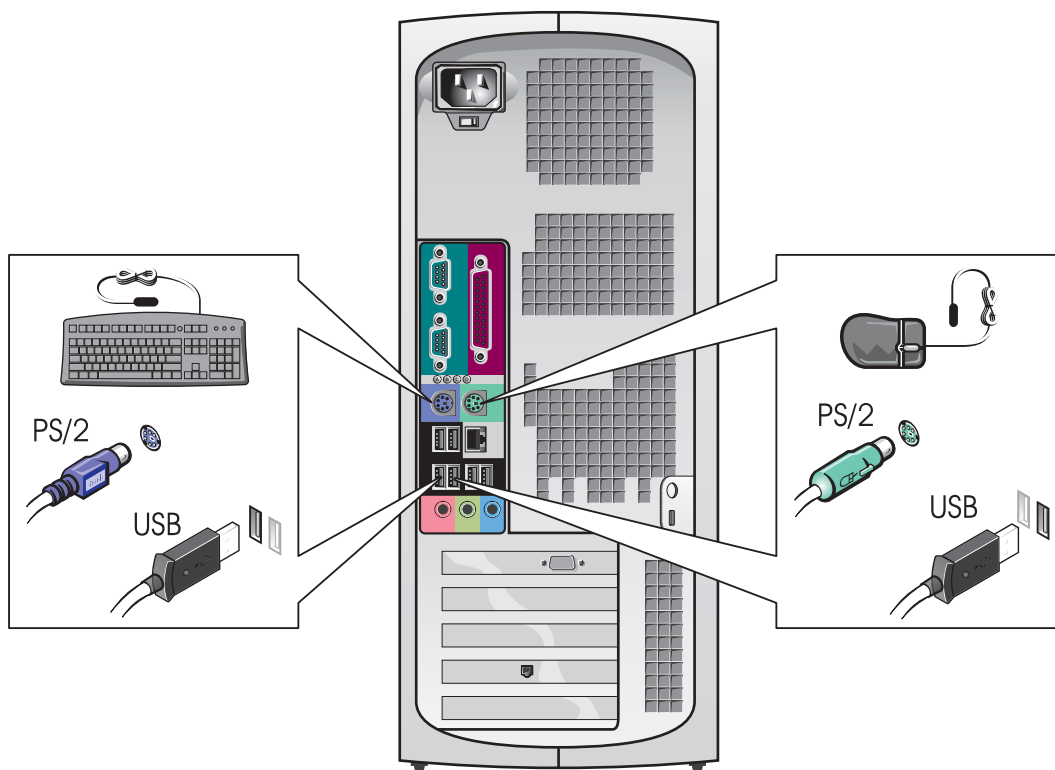

2

Conecte o cabo de modem ou de rede

AVISO: Não conecte um cabo de modem ao adaptador de rede. A voltagem das comunicações telefônicas pode danificar o adaptador de rede.

NOTA: Se houver uma placa de rede instalada no computador, conecte o cabo de rede à placa.

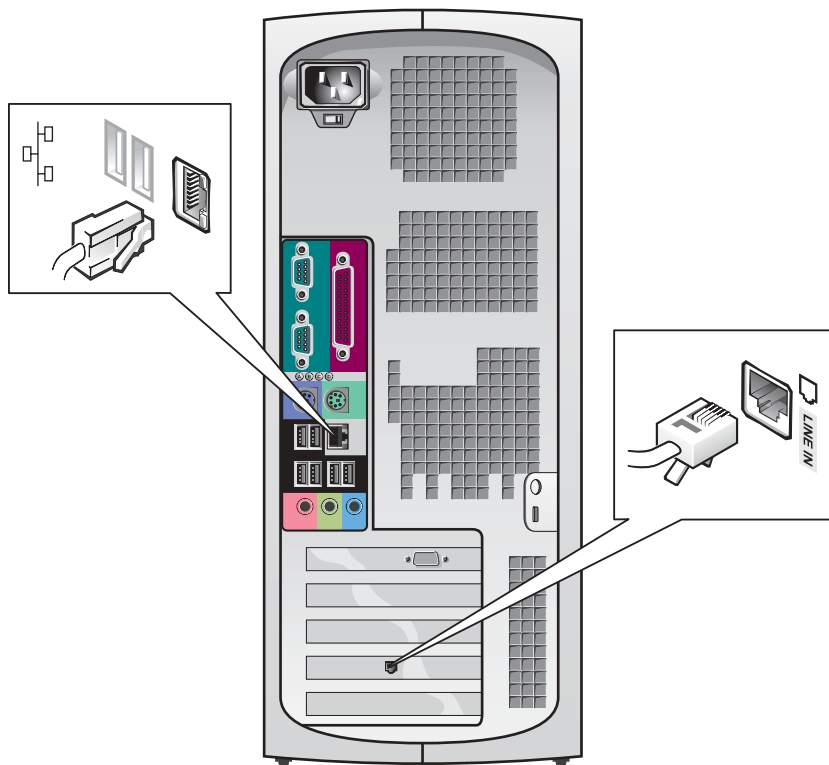

3

Conecte o monitor

Dependendo da placa gráfica, você pode conectar o monitor de várias formas.

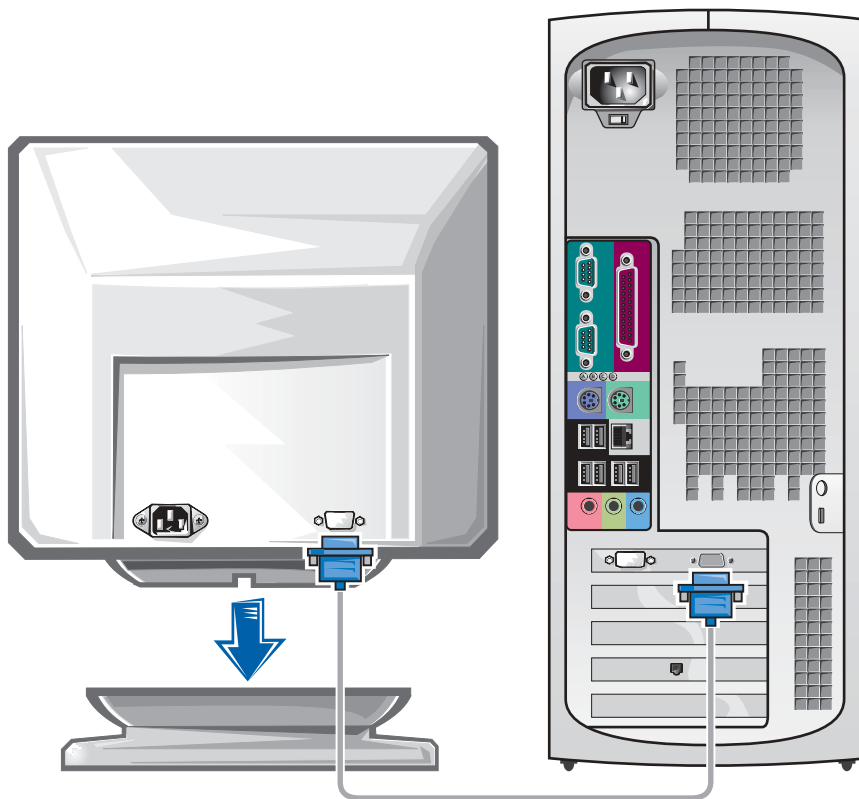

AVISO: O computador pode requerer o uso do adaptador ou do cabo fornecido para ser conectado ao monitor.

Para placas de um ou dois monitores com um único conector

Adaptador VGA

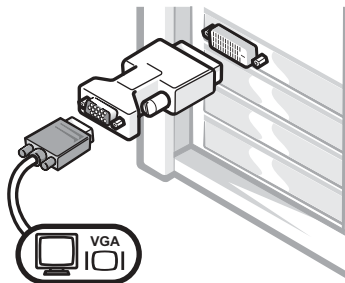

- Use o adaptador VGA quando você tiver uma única placa gráfica de monitor e desejar conectar a um monitor VGA.

Adaptador de cabo VGA Y duplo

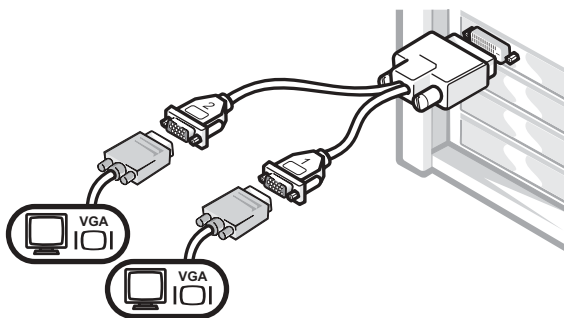

- Use o cabo Y apropriado quando a placa gráfica tiver um único conector e você desejar conectá-lo a um ou dois monitores VGA.

Adaptador de cabo DVI Y duplo

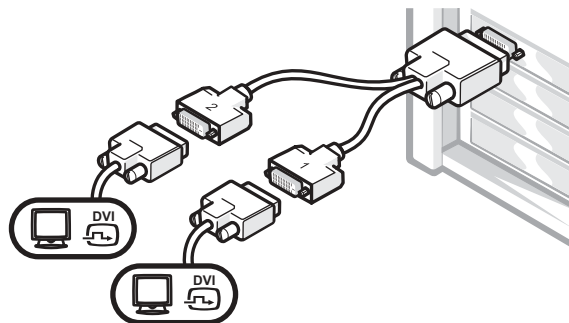

- Use o cabo Y apropriado quando a placa gráfica tiver um único conector e você desejar conectá-lo a um ou dois monitores DVI.

O cabo de dois monitores é codificado por cor; o conector azul é usado para o monitor principal e o preto para o monitor secundário. Para ativar o suporte a dois monitores, ambos deverão estar conectados quando o computador for iniciado.

Para placas gráficas de dois monitores com um conector DVI e um VGA

DVI único/VGA único

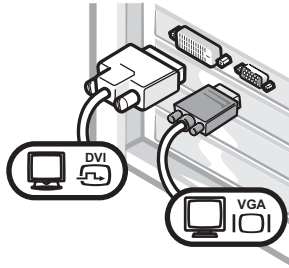

- Use o conector apropriado quando conectar a um ou dois monitores.

VGA duplo com adaptador VGA

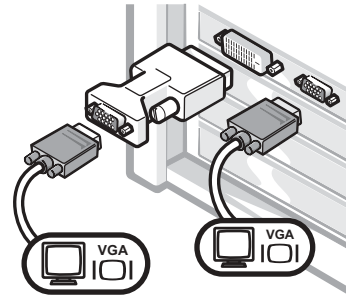

- Use o adaptador VGA quando desejar conectar a dois monitores VGA.

Para placas de dois monitores com dois conectores DVI

DVI duplo

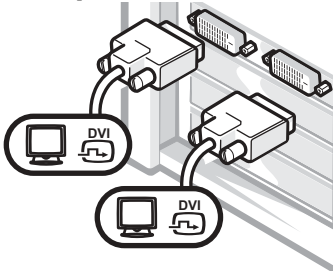

- Use os conectores DVI para conectar um ou dois monitores DVI.

DVI duplo com um adaptador VGA

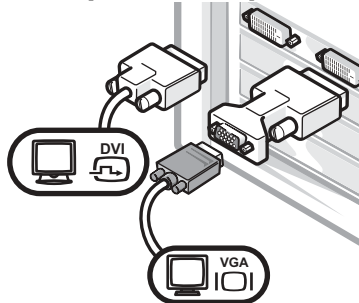

- Use o adaptador VGA para conectar um monitor VGA a um conector DVI.

DVI duplo com dois adaptadores VGA

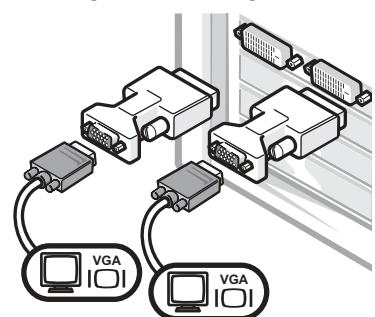

- Use dois adaptadores VGA para conectar dois monitores VGA aos conectores DVI.
-

4

Conecte os alto-falantes

NOTA: Se houver uma placa de áudio instalada no computador, conecte os alto-falantes à placa.

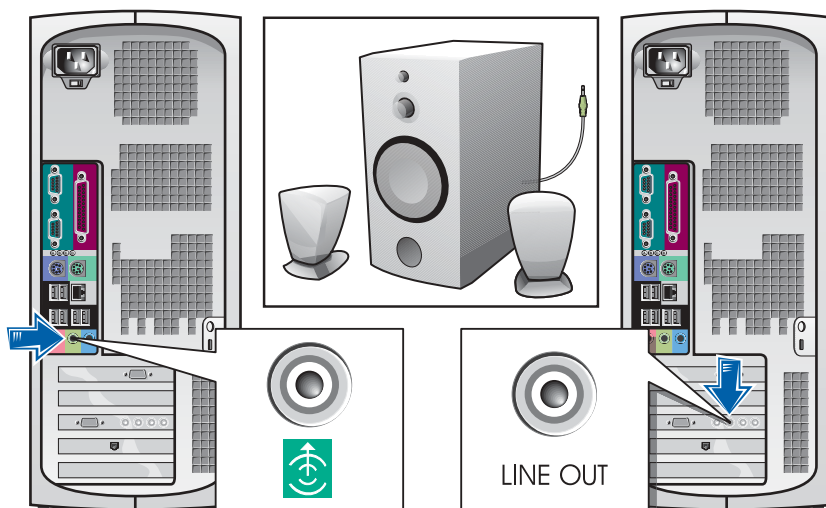

5

Conecte os cabos de alimentação e ligue o computador e o monitor

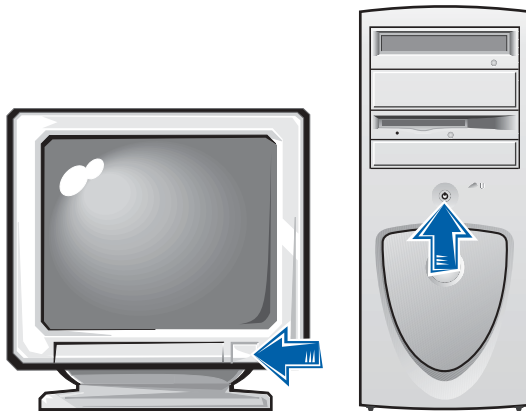
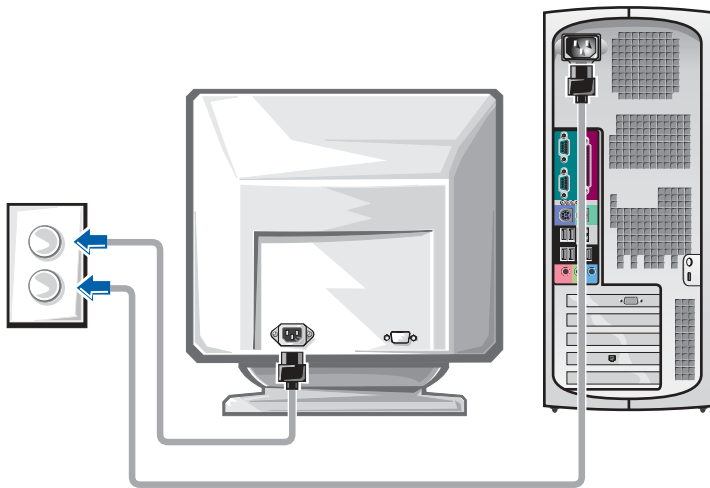

6

Instale softwares ou dispositivos adicionais

Antes de instalar quaisquer dispositivos ou softwares que não tenham sido enviados com o computador, leia a documentação fornecida com o software ou o dispositivo ou entre em contato com o fornecedor para verificar se o software ou o dispositivo é compatível com o computador e o sistema operacional.

Parabéns! Você concluiu a configuração do computador.

Para obter mais informações sobre o computador, incluindo como remover e substituir peças, ferramentas de diagnóstico e de solução de problemas, acesse o *Guia do usuário* na unidade de disco rígido, o *CD Drivers and Utilities (Drivers e utilitários)* ou o site de suporte da Dell.

Para acessar o Guia do usuário a partir da unidade de disco rígido:

Se você tiver o Microsoft Windows 2000, clique duas vezes no ícone **User's Guides (Guias do usuário)**.

Se você tiver o Windows XP, clique no botão **Start (Iniciar)** e, em seguida, clique em **Help and Support (Ajuda e suporte)**.

Para acessar o Guia do usuário a partir do CD:

- 1 Insira o *CD Drivers and Utilities (Drivers e utilitários)* na unidade.
Se você estiver usando o CD Drivers and Utilities (Drivers e utilitários) pela primeira vez, a janela **ResourceCD Installation (Instalação do ResourceCD)** será aberta informando que o CD está prestes a iniciar a instalação.
- 2 Clique em **OK** para continuar e responda aos prompts apresentados pelo programa de instalação.
- 3 Clique em **Next (Avançar)** na tela **Welcome Dell System Owner (Bem-vindo, proprietário de sistema da Dell)**.

Para acessar o Guia do usuário no site de suporte da Dell:

- 1 Vá até www.support.dell.com (em Inglês).
- 2 No site da Web, siga os prompts que solicitam informações sobre o computador.
- 3 Na página principal do site de suporte da Dell, clique em **Reference** (Referência), clique em **User's Guides** (Guias do usuário), clique em **Systems** (Sistemas) e selecione o computador Dell Precision.

Abertura da tampa do computador

 **CUIDADO:** Antes de iniciar os procedimentos desta seção, siga as instruções de segurança no *Guia de informações do sistema*.

- 1 Desligue o computador utilizando o menu **Start** (Iniciar).
- 2 Verifique se o computador e os dispositivos conectados estão desligados. Se o computador e os dispositivos acoplados não tiverem sido desligados automaticamente quando você desligou o computador, faça-o agora.

 **AVISO:** Para desconectar um cabo de rede, primeiro desacople o cabo do computador e só depois desconecte-o da tomada da rede.

- 3 Desconecte do computador qualquer linha telefônica ou de telecomunicação.
- 4 Desconecte das tomadas elétricas o computador e todos os dispositivos acoplados e, em seguida, pressione o botão Liga/Desliga para aterrar a placa de sistema.
- 5 Se você instalou um cadeado utilizando o anel de cadeado no painel traseiro, remova-o.

 **CUIDADO:** Para evitar choque elétrico, desligue sempre o computador da tomada elétrica antes de abrir a tampa.

- 6 Deite o computador de lado conforme mostrado na ilustração.

 **AVISO:** Verifique se há espaço suficiente para que a tampa fique aberta — pelo menos 30 cm (1 pé) de espaço da área de trabalho.

7 Abra a tampa do computador.

- a Na parte de trás do computador, pressione o botão de liberação do lado direito do computador com uma mão enquanto puxa a parte superior da tampa com a outra.
- b Pressione o botão de liberação do lado esquerdo do computador com uma mão enquanto puxa a parte superior da tampa com a outra.
- c Segure a parte inferior do computador com uma mão e, em seguida, abra a tampa com a outra.

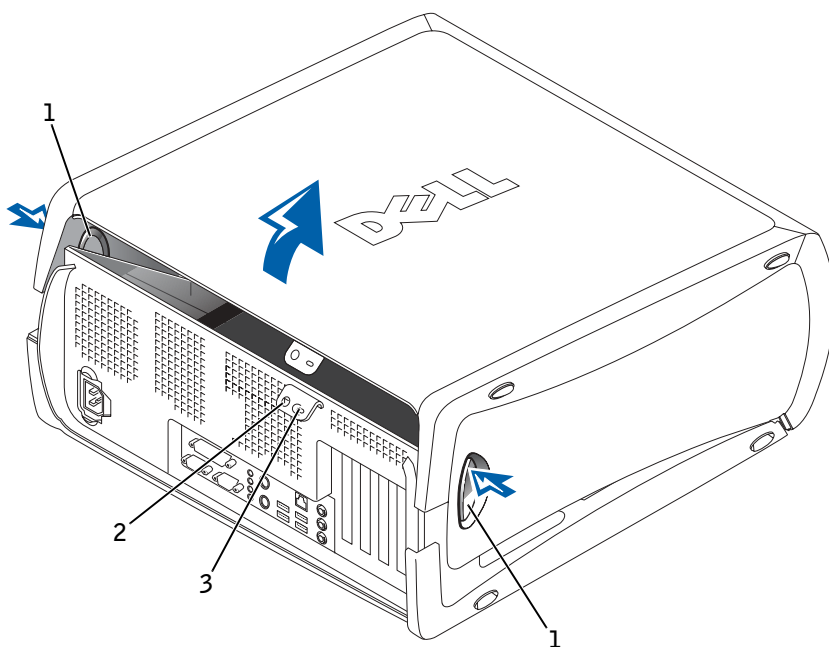

- | | |
|---|------------------------------|
| 1 | botões de liberação (2) |
| 2 | anel de cadeado |
| 3 | encaixe do cabo de segurança |

Parte interna do computador

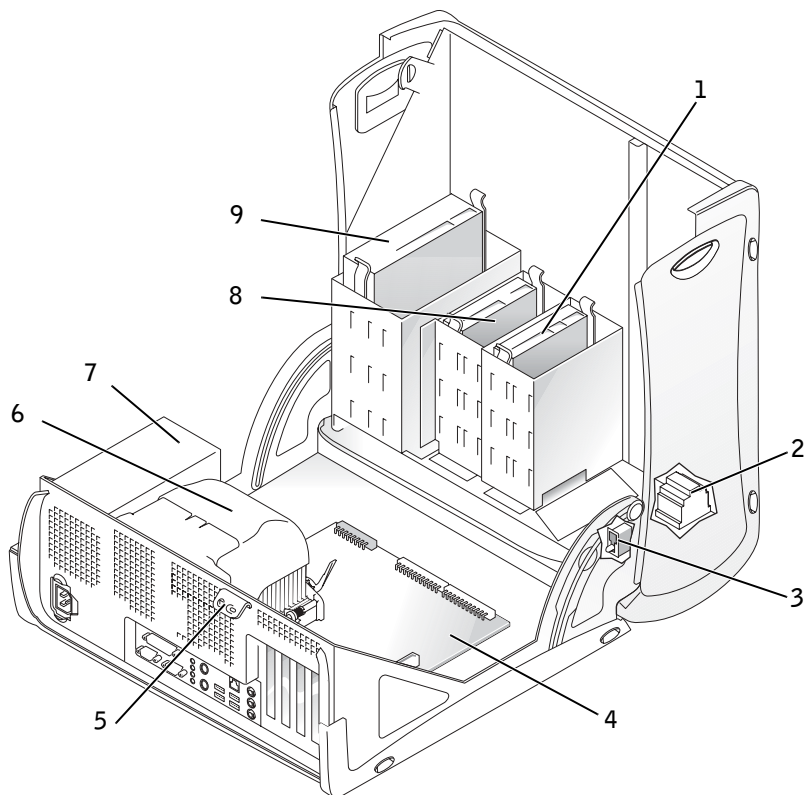

1	unidade de disco rígido	6	conjunto do dissipador de calor e do ventilador
2	alto-falante interno	7	fonte de alimentação
3	sensor de violação do chassi	8	unidade de disquete
4	placa de sistema	9	unidade de CD/DVD
5	anel de cadeado		

Resolução de problemas

Resolução de incompatibilidades de software e hardware

Microsoft® Windows® XP

Ocorrerão conflitos de IRQ no Windows XP se um dispositivo não for detectado durante a configuração do sistema operacional ou se ele for detectado mas estiver configurado de maneira incorreta.

Para verificar conflitos em um computador que esteja executando o Windows XP:

- 1 Clique no botão **Start (Iniciar)** e, em seguida, clique em **Control Panel (Painel de controle)**.
- 2 Clique em **Performance and Maintenance (Desempenho e Manutenção)** e, em seguida, clique em **System (Sistema)**.
- 3 Clique na guia **Hardware** e, em seguida, clique em **Device Manager (Gerenciador de dispositivos)**.
- 4 Na lista **Device Manager (Gerenciador de dispositivos)**, verifique se existem conflitos com os outros dispositivos.

Os conflitos são indicados por um ponto de exclamação amarelo (!) ao lado do dispositivo conflitante ou por um x vermelho se o dispositivo foi desativado.

- 5 Clique duas vezes em um conflito para exibir a janela **Properties (Propriedades)**.

Se existir algum conflito de IRQ, a área de status **Device (Dispositivo)** na janela **Properties (Propriedades)** informará quais placas ou dispositivos compartilham o IRQ do dispositivo.

- 6 Resolva os conflitos reconfigurando os dispositivos ou removendo-os do Device Manager (Gerenciador de dispositivos).

Para usar o Hardware Troubleshooter (Solucionador de problemas de hardware) do Windows XP:

- 1 Clique no botão **Start (Iniciar)** e, em seguida, clique em **Help and Support (Ajuda e suporte)**.
- 2 Digite `hardware troubleshooter` no campo **Search (Pesquisar)** e clique na seta para iniciar a pesquisa.

- 3 Clique em **Hardware Troubleshooter (Solucionador de problemas de hardware)** na lista **Search Results (Resultados da pesquisa)**.
- 4 Na lista **Hardware Troubleshooter (Solucionador de problemas de hardware)**, clique na opção **I need to resolve a hardware conflict on my computer (Preciso resolver um conflito de hardware no meu computador)** e clique em **Next (Avançar)**.

Windows 2000

Para verificar conflitos em um computador que esteja executando o Windows 2000:

- 1 Clique no botão **Start (Iniciar)**, aponte para **Settings (Configurações)** e clique em **Control Panel (Painel de controle)**.
- 2 Na janela **Control Panel (Painel de controle)**, clique duas vezes em **System (Sistema)**.
- 3 Clique na guia **Hardware**.
- 4 Clique em **Device Manager (Gerenciador de dispositivos)**.
- 5 Clique em **View (Exibir)** e, em seguida, clique em **Resources by connection (Recursos por conexão)**.
- 6 Clique duas vezes em **Interrupt request (IRQ) (Requisição de interrupção - IRQ)** para exibir as designações de **IRQ**.

Os conflitos são indicados por um ponto de exclamação amarelo (!) ao lado do dispositivo conflitante ou por um x vermelho se o dispositivo foi desativado.

- 7 Clique duas vezes em um conflito para exibir a janela **Properties (Propriedades)**.

Se existir algum conflito de **IRQ**, a área de status **Device (Dispositivo)** na janela **Properties (Propriedades)** informará quais placas ou dispositivos compartilham o **IRQ** do dispositivo.

- 8 Resolva os conflitos reconfigurando os dispositivos ou removendo-os do **Device Manager (Gerenciador de dispositivos)**.

Para usar o Hardware Troubleshooter (Solucionador de problemas de hardware) do Windows 2000:

- 1 Clique no botão **Start (Iniciar)** e, em seguida, clique em **Help (Ajuda)**.
- 2 Clique em **Troubleshooting and Maintenance (Solução de problemas e manutenção)** na guia **Contents (Conteúdo)**, clique em **Windows 2000 troubleshooters (Soluções de problemas do Windows 2000)** e clique em **Hardware**.
- 3 Na lista **Hardware Troubleshooter (Solucionador de problemas de hardware)**, clique na opção **I need to resolve a hardware conflict on my computer (Preciso resolver um conflito de hardware no meu computador)** e clique em **Next (Avançar)**.

Utilização do recurso System Restore (Restaurar sistema) no Windows XP

O recurso System Restore (Restaurar sistema) do sistema operacional Windows XP permite retornar o computador a um estado operacional anterior (sem afetar arquivos de dados) caso as alterações efetuadas nas configurações do sistema, no software ou no hardware tenham deixado o computador em um estado operacional não desejado. Consulte “Centro de ajuda e suporte do Windows XP” na página 76 para obter informações adicionais sobre como usar o recurso System Restore (Restaurar sistema).



AVISO: Faça backup dos arquivos de dados regularmente. O recurso System Restore (Restaurar sistema) não monitora os arquivos de dados nem os recupera.

Como criar um ponto de restauração

- 1 Clique no botão **Start (Iniciar)** e, em seguida, clique em **Help and Support (Ajuda e suporte)**.
- 2 Clique em **System Restore (Restauração do sistema)**.
- 3 Siga as instruções exibidas na tela.

Como restaurar o computador a um estado operacional anterior



AVISO: Antes de restaurar o computador a um estado operacional anterior, salve e feche todos os arquivos e programas que estejam abertos. Não altere, abra ou exclua qualquer arquivo ou programa enquanto a restauração do sistema não tiver sido concluída.

- 1 Clique no botão **Start (Iniciar)**, aponte para **All Programs (Todos os programas)** → **Accessories (Acessórios)** → **System Tools (Ferramentas de sistema)** e clique em **System Restore (Restaurar sistema)**.
- 2 Verifique se a opção **Restore my computer to an earlier time (Restaurar o computador a um estado anterior)** está selecionada e clique em **Next (Avançar)**.
- 3 Clique na data de calendário em que deseja restaurar seu computador.

A tela **Select a Restore Point (Selecionar um ponto de restauração)** fornece um calendário que permite a você ver e selecionar pontos de restauração. Todas as datas no calendário com pontos de restauração disponíveis aparecem em negrito.

- 4 Selecione um ponto de restauração e clique em **Next (Avançar)**.

Se a data de calendário só possuir um ponto de restauração, esse ponto será selecionado automaticamente. Se houver dois ou mais pontos de restauração disponíveis, clique no ponto que deseja usar.

- 5 Clique em **Next (Avançar)**.

Depois que o recurso System Restore (Restaurar sistema) concluir a coleta de dados, a tela **Restoration Complete (Restauração concluída)** será exibida e o computador será reiniciado automaticamente.

- 6 Depois que o computador reiniciar, clique em **OK**.

Para alterar o ponto de restauração, repita as etapas usando um ponto de restauração diferente ou desfça a restauração.

Utilização da última configuração válida no Windows 2000

- 1 Reinicie o computador e pressione <F8> quando a mensagem **Please select the operating system to start (Selecione o sistema operacional a ser iniciado)** for exibida.
- 2 Destaque **Last Known Good Setting (Última configuração válida)**, pressione <Enter>, pressione <L> e selecione o sistema operacional quando solicitado.

Outras opções para ajudar a resolver conflitos adicionais de dispositivo ou de software



AVISO: Os processos a seguir apagam todas as informações da unidade de disco rígido.

- Se os procedimentos anteriores não funcionaram, formate a unidade de disco rígido em baixo nível.

Consulte o guia de instalação do sistema operacional para obter mais informações.

- Reinstale o sistema operacional usando o guia de instalação e o CD do sistema operacional.

Quando usar o Dell Diagnostics

Se você tiver algum problema com o computador, faça as verificações em “Resolução de problemas” no *Guia do usuário* e execute o Dell Diagnostics antes de entrar em contato com a Dell para obter assistência técnica. A execução de Dell Diagnostics pode ajudá-lo a solucionar o problema sem entrar em contato com a Dell. Caso você entre em contato com a Dell, os resultados dos testes fornecem informações importantes para a equipe de atendimento e suporte da Dell.

O Dell Diagnostics permite:

- Executar testes rápidos, longos ou personalizados em um ou em todos os dispositivos
- Selecionar testes com base em um sintoma do problema
- Escolher quantas vezes um teste será executado
- Exibir resultados do teste
- Suspender os testes se for detectado um erro
- Acessar informações de ajuda on-line que descrevam os testes e os dispositivos
- Receber as mensagens de status que indicam se os testes foram concluídos com êxito
- Receber mensagens de erro se algum problema for detectado

Iniciando o Programa de Diagnósticos da Dell

É recomendável que você imprima estes procedimentos antes de começar.



AVISO: Use o Dell Diagnostics somente para testar seu computador da Dell™. O uso desse programa em outros computadores pode resultar em mensagens de erro.

Entre na configuração do sistema, reveja as informações de configuração do computador e certifique-se de que o dispositivo que você deseja testar é exibido na configuração do sistema e está ativo.

Inicie o Dell Diagnostics a partir da unidade de disco rígido ou do CD *Drivers and Utilities (Drivers e utilitários)* (também conhecido como ResourceCD).

Iniciando o Dell Diagnostics a partir da unidade de disco rígido

- 1 Desligue o computador e reinicie-o.
- 2 Quando o logotipo da DELL aparecer, pressione <F12> imediatamente.

Se você esperar muito tempo e o logotipo do Windows for exibido, aguarde até visualizar a área de trabalho do Windows. Em seguida, desligue o computador em **Start (Iniciar)** e tente novamente.
- 3 Quando a lista de dispositivos de inicialização for exibida, destaque **Boot to Utility Partition (Inicializar na partição do utilitário)** e pressione <Enter>.
- 4 Quando o menu principal do Dell Diagnostics for exibido, selecione o tipo de teste que deseja executar.



NOTA: Se receber uma mensagem informando que nenhuma partição do utilitário Diagnostics (Diagnóstico) foi encontrada, siga as instruções para executar o Dell Diagnostics a partir do CD *Drivers and Utilities (Drivers e utilitários)*.

Iniciando o Dell Diagnostics a partir do CD Drivers and Utilities (Drivers e utilitários)

- 1 Insira o CD *Drivers and Utilities (Drivers e utilitários)* na unidade de CD.
- 2 Desligue o computador e reinicie-o.

Quando o logotipo DELL aparecer, pressione <F12> imediatamente.

Se você esperar muito tempo e o logotipo do Windows® aparecer, aguarde até visualizar a área de trabalho do Windows. Em seguida, desligue o computador em **Start (Iniciar)** e tente novamente.

 **NOTA:** Este recurso só altera a seqüência de inicialização uma vez. A próxima inicialização será de acordo com os dispositivos especificados na configuração do sistema.

- 3 Quando a lista de dispositivos de inicialização for exibida, destaque **IDE CD-ROM Device (Dispositivo IDE CD-ROM)** e pressione <Enter>.
- 4 No menu de inicialização do CD, escolha a opção **IDE CD-ROM Device (Dispositivo IDE CD-ROM)**.
- 5 No menu exibido, selecione a opção **Boot from CD-ROM (Inicializar a partir do CD-ROM)**.
- 6 Digite 1 para iniciar o menu ResourceCD.
- 7 Digite 2 para iniciar o Dell Diagnostics.
- 8 Selecione **Run the 32 Bit Dell Diagnostics (Executar o Dell Diagnostics de 32 bits)** na lista numerada. Se houver várias versões listadas, selecione a versão correta para a sua plataforma.
- 9 Quando o menu principal do Dell Diagnostics for exibido, selecione o tipo de teste que deseja executar.

Menu principal do Dell Diagnostics

- 1 Após o carregamento do Dell Diagnostics e a exibição da tela **Main Menu (Menu principal)**, clique no botão da opção desejada.

 **NOTA:** A Etiqueta de serviço do computador está na parte superior de cada tela de teste.

Opção	Função
Express Test (Teste rápido)	Executa um teste rápido de dispositivos. Esse teste normalmente leva de 10 a 20 minutos e não requer sua interação. Execute primeiro o Teste rápido para aumentar a possibilidade de rastreamento rápido do problema.
Extended Test (Teste longo)	Executa uma verificação completa de dispositivos. Esse teste normalmente leva uma hora ou mais e requer que você responda a perguntas com frequência.
Custom Test (Teste personalizado)	Testa um dispositivo específico. Você pode personalizar os testes que deseja executar.
Symptom Tree (Árvore de sintomas)	Lista os sintomas mais comuns encontrados e permite selecionar um teste com base no sintoma do problema atual.

- 2 Se um problema for encontrado durante um teste, será exibida uma mensagem mostrando o código de erro e uma descrição do problema. Escreva o código de erro e a descrição do problema e siga as instruções na tela.

Se você não puder resolver a condição do erro, entre em contato com a Dell.

- 3 Se você executar um teste a partir da opção **Custom Test (Teste personalizado)** ou **Symptom Tree (Árvore de sintomas)**, clique na guia aplicável descrita na tabela a seguir para obter mais informações.

Guia	Função
Results (Resultados)	Exibe os resultados do teste e as condições de erro encontradas.
Errors (Erros)	Exibe as condições de erro encontradas, os códigos de erro e a descrição dos problemas.
Help (Ajuda)	Descreve o teste e pode indicar requisitos de execução do teste.
Configuration (Configuração)	Exibe a configuração de hardware para o dispositivo selecionado. O Dell Diagnostics obtém as informações de configuração para todos os dispositivos a partir da configuração do sistema, da memória e dos diversos testes internos, e exibe-as na lista de dispositivos no painel esquerdo da tela. A lista de dispositivos talvez não exiba os nomes de todos os componentes instalados no computador ou todos os dispositivos acoplados ao computador.
Parameters (Parâmetros)	Permite personalizar o teste alterando as configurações de teste.

- 4 Concluídos os testes, se você estiver executando o Dell Diagnostics a partir do CD *Drivers and Utilities (Drivers e utilitários)*, remova o CD.
- 5 Feche a tela de teste para retornar à tela **Main Menu (Menu principal)**. Para sair do Dell Diagnostics e reiniciar o computador, feche a tela **Main Menu (Menu principal)**.



NOTA: Se a mensagem não estiver listada, consulte a documentação do sistema operacional ou do programa que estava em execução no momento em que a mensagem foi exibida.

Códigos de bipe

O computador poderá emitir uma série de bipes que identificam um problema. Uma série possível (código 1-3-1) consiste em um bipe, uma seqüência rápida de três bipes e, em seguida, um bipe. Essa série informa que o computador encontrou um problema de memória.

Se um código de bipe for emitido, anote-o e pesquise-o em “Códigos de bipe”, no *Guia do usuário*.

Mensagens de erro





Se ocorrer um erro durante a inicialização, uma mensagem identificando o problema poderá ser exibida no monitor. Consulte “Mensagens de erro” no *Guia do usuário* para obter sugestões sobre como resolver problemas.



Luzes de diagnóstico





Para ajudar a solucionar um problema, seu computador está equipado com quatro luzes no painel traseiro, identificadas como “A”, “B”, “C” e “D”. Elas podem ser amarelas ou verdes. Quando o computador é iniciado normalmente, as luzes piscam. Depois que o computador iniciar, as luzes permanecem verdes. Se o computador não estiver funcionando corretamente, a cor e a seqüência das luzes identificarão o problema.

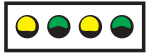

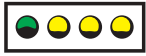

CUIDADO: Antes de iniciar os procedimentos desta seção, siga as instruções de segurança no *Guia de informações do sistema*.

Padrão das luzes	Descrição do problema	Solução sugerida
 <p>A B C D</p>	Condições normais de desligamento ou possível queda de energia.	Verifique se o cabo de alimentação está conectado ao computador e a uma tomada elétrica. Pressione o botão Liga/Desliga.
<p>YYYG</p>  <p>A B C D</p>	Possível falha no BIOS; o computador está em modo de recuperação.	Execute o utilitário de recuperação do BIOS, aguarde até a conclusão da recuperação e reinicie o computador.
<p>YYGY</p>  <p>A B C D</p>	Possível falha no microprocessador.	Reinstale o microprocessador e reinicie o computador.
<p>YYGG</p>  <p>A B C D</p>	Os módulos de memória foram detectados, mas ocorreu uma falha na memória.	<p>Remova e reinstale todos os módulos de memória e os CRIMMs. Verifique se todas as presilhas dos conectores estão travadas. Reinicie o computador.</p> <p>Instale os módulos de memória nos conectores de memória RIMM 1 (localizados próximo ao microprocessador) e RIMM 2. Em seguida, certifique-se de que os CRIMMs estejam instalados nos conectores de memória RIMM 3 e RIMM 4, se nenhuma memória adicional for usada.</p> <p>Se você tiver instalado módulos de memória em conectores de memória RIMM3 e RIMM4 que não tenham sido adquiridos da Dell, remova os módulos e substitua-os pelos CRIMMs instalados originalmente no computador.</p> <p>Se disponível, instale no computador uma memória Dell do mesmo tipo.</p> <p>Se o problema persistir, entre em contato com a Dell.</p>

Padrão das luzes	Descrição do problema	Solução sugerida
<p>YGY Y</p>  <p>A B C D</p>	Possível falha na placa de expansão.	<ol style="list-style-type: none"> 1 Verifique se existe algum conflito removendo uma placa (exceto a placa de vídeo) e reiniciando o computador. 2 Se o problema persistir, reinstale a placa removida, remova outra placa e reinicie o computador. 3 Repita esse processo para cada placa. Se o computador iniciar normalmente, solucione o problema da última placa removida que tenha causado conflitos de recursos (consulte “Resolução de incompatibilidades de software e hardware”, no <i>Guia do usuário</i>). 4 Se o problema persistir, entre em contato com a Dell.
<p>YGY G</p>  <p>A B C D</p>	Possível falha na placa de vídeo ou vídeo embutido inválido.	<p>Se o computador tiver uma placa de vídeo, remova-a e reinstale-a.</p> <p>Se o problema persistir ou se o computador tiver vídeo integrado, entre em contato com a Dell.</p>
<p>YGG Y</p>  <p>A B C D</p>	Possível falha na unidade de disquete ou de disco rígido.	Verifique todas as conexões dos cabos de dados e de alimentação e reinicie o computador.
<p>YGG G</p>  <p>A B C D</p>	Possível falha no USB.	Reinstale todos os dispositivos USB, verifique as conexões de cabo e reinicie o computador.
<p>GYYY</p>  <p>A B C D</p>	Nenhum módulo de memória foi instalado.	<p>Reinstale todos os módulos de memória e reinicie o computador.</p> <p>Se o problema persistir, entre em contato com a Dell.</p>

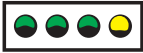
Padrão das luzes	Descrição do problema	Solução sugerida
<p>GYYG</p>  <p>A B C D</p>	<p>Possível falha na placa de sistema.</p>	<p>Execute o procedimento descrito em “Problemas com a placa de sistema”, no <i>Guia do usuário</i>.</p> <p>Se o problema persistir, entre em contato com a Dell.</p>
<p>GYGY</p>  <p>A B C D</p>	<p>Os módulos de memória foram detectados, mas há um erro de compatibilidade ou de configuração de memória.</p>	<p>Verifique se não há nenhum requisito especial para colocação de conector/módulo de memória (consulte “Memória”, no <i>Guia do usuário</i>).</p> <p>Verifique se os módulos de memória que você está instalando são compatíveis com o computador (consulte “Memória”, no <i>Guia do usuário</i>).</p> <p>Reinstale os módulos de memória e reinicie o computador.</p> <p>Se o problema persistir, entre em contato com a Dell.</p>
<p>GYGG</p>  <p>A B C D</p>	<p>Possível falha no hardware e/ou no recurso da placa de sistema.</p>	<p>Execute o procedimento descrito em “Problemas com a placa de sistema” e consulte “Resolução de incompatibilidades de software e hardware”, no <i>Guia do usuário</i>.</p> <p>Se o problema persistir, entre em contato com a Dell.</p>
<p>GGYY</p>  <p>A B C D</p>	<p>Possível falha na placa de expansão.</p>	<ol style="list-style-type: none"> 1 Verifique se existe algum conflito removendo uma placa (exceto a placa de vídeo) e reiniciando o computador. 2 Se o problema persistir, reinstale a placa removida, remova outra placa e reinicie o computador. 3 Repita esse processo para cada placa. Se o computador iniciar normalmente, solucione o problema da última placa removida que tenha causado conflitos de recursos (consulte “Resolução de incompatibilidades de software e hardware”, no <i>Guia do usuário</i>). 4 Se o problema persistir, entre em contato com a Dell.

Padrão das luzes	Descrição do problema	Solução sugerida
<p>GGGY</p>  <p>A B C D</p>	Ocorreram outras falhas.	Verifique se os cabos entre a placa de sistema e as unidades de disco rígido, CD e DVD estão corretamente conectados. Se o problema persistir, entre em contato com a Dell.
<p>GGGG</p>  <p>A B C D</p>	Condições normais de operação após POST.	Nenhuma.

Se ocorrer algum problema no computador que não possa ser resolvido através das etapas indicadas nesta seção ou dos procedimentos descritos em “Como encontrar soluções”, no *Guia do usuário*, conclua as seguintes etapas antes de entrar em contato com a Dell:

- 1 Escreva uma descrição detalhada do erro, do código de bipe ou do problema indicado pela luz de diagnóstico.
- 2 Registre o Código de serviço expresso e a Etiqueta de serviço.
- 3 Entre em contato com a Dell a partir do local onde está o seu computador.

Perguntas mais freqüentes

Como...	Solução	Onde obter informações adicionais
Configurar o computador para usar dois monitores?	Se o computador tiver a placa gráfica necessária para suportar a configuração de dois monitores, procure um cabo Y dentro da embalagem. O cabo possui um único conector em uma extremidade (conecte esse conector no painel traseiro) e ramifica-se em dois conectores (conecte esses conectores nos cabos de monitor). Consulte “Conecte o monitor” na página 79.	
Acoplar o monitor quando o conector do cabo do monitor aparentemente não se encaixa no conector localizado na parte de trás do computador?	Se a sua placa gráfica tiver um conector DVI, mas o monitor tiver um conector VGA, será necessário usar um adaptador. Um adaptador deverá ser fornecido na embalagem.	Entre em contato com o Suporte técnico da Dell para obter mais informações.
Conectar os alto-falantes?	Se houver uma placa de som instalada, conecte os alto-falantes aos conectores na placa. Consulte “Conecte os alto-falantes” na página 82.	Consulte a documentação fornecida com os alto-falantes para obter mais informações.
Encontrar os conectores certos para meus dispositivos USB?	O computador Dell Precision 350 possui oito conectores USB (dois na parte frontal e seis na parte posterior).	Consulte os gráficos da vista frontal e traseira do computador no <i>Guia do usuário</i> . Para obter ajuda sobre como localizar o <i>Guia do usuário</i> , consulte “Como obter informações sobre o seu computador” na página 73.

Como...	Solução	Onde obter informações adicionais
Localizar informações sobre o hardware e outras especificações técnicas do computador?	O <i>Guia do usuário</i> contém uma tabela de especificações que fornece informações mais detalhadas sobre o computador e o hardware. Para localizar o <i>Guia do usuário</i> , consulte “Como obter informações sobre o seu computador” na página 73.	Vá até o site de suporte da Dell na Web e use uma das ferramentas de suporte a seguir: Leia artigos sobre a tecnologia mais recente ou comunique-se com outros usuários da Dell na sala de bate-papo do fórum da Dell.
Encontrar documentação para o meu computador?	A seguinte documentação está disponível para o seu computador: <ul style="list-style-type: none">• <i>Guia do usuário</i>• <i>Guia de configuração e de referência rápida</i>• <i>Guia de informações do sistema</i>• <i>Etiqueta de informações do sistema</i>• <i>Manual de serviço</i> Para localizar esses documentos, consulte “Como obter informações sobre o seu computador” na página 73.	Se você perder a documentação, ela estará disponível no site de suporte da Dell na Web em support.dell.com (em Inglês).

Estación de trabajo Dell Precision™ 350

Guía de instalación y de referencia rápida



Notas, avisos y precauciones



NOTA: Una NOTA proporciona información importante que le ayuda a utilizar su equipo de la mejor manera posible.



AVISO: Un AVISO indica un posible daño en el hardware o la pérdida de datos y le explica cómo evitar el problema.



PRECAUCIÓN: una PRECAUCIÓN indica un posible daño material, lesión corporal o muerte.

Abreviaturas y acrónimos

Para obtener una lista completa de abreviaturas y acrónimos, consulte el “Glosario” de la *Guía del usuario*.

Si ha adquirido un equipo Dell™ de la serie *n*, las referencias al sistema operativo Microsoft® Windows® que aparezcan en este documento no tendrán aplicación.

**La información contenida en este documento puede modificarse sin aviso previo.
© 2002 Dell Computer Corporation. Reservados todos los derechos.**

Queda estrictamente prohibida la reproducción de este documento por cualquier medio sin la autorización por escrito de Dell Computer Corporation.

Marcas comerciales utilizadas en este texto: *Dell*, el logotipo de *DELL* y *Dell Precision* son marcas comerciales de Dell Computer Corporation; *Microsoft* y *Windows* son marcas comerciales registradas de Microsoft Corporation.



Este documento puede incluir otras marcas y nombres comerciales para referirse a las entidades que son propietarias de los mismos o a sus productos. Dell Computer Corporation renuncia a cualquier interés sobre la propiedad de marcas y nombres comerciales que no sean los suyos.

Contenido

Búsqueda de información para el equipo	107
Conecte el teclado y el mouse	111
Conecte el módem o el cable de red	112
Conecte el monitor	113
Conecte los altavoces	116
Conecte los cables de alimentación y encienda el equipo y el monitor	117
Instale el software y los dispositivos adicionales	118
Apertura de la cubierta del equipo	119
Interior del equipo	121
Solución de problemas	122
Resolución de incompatibilidad entre software y hardware	122
Cómo restaurar el sistema de Windows XP	124
Cómo utilizar la última configuración válida en Windows 2000	125
Cuándo utilizar los Diagnósticos Dell	126
Inicio de los Diagnósticos Dell	127
Códigos de sonido	130
Mensajes de error	130
Indicadores de diagnóstico	130
Preguntas frecuentes	134

Búsqueda de información para el equipo

La tabla siguiente enumera los recursos que Dell proporciona como herramientas de asistencia. El equipo puede tener recursos adicionales preinstalados.

Si busca	Aquí lo encontrará
<ul style="list-style-type: none">• Un programa de diagnóstico para el equipo• Controladores para el equipo• La documentación del equipo• La documentación del dispositivo	<p>El CD Drivers and Utilities (Controladores y utilidades), también conocido como ResourceCD (CD de recursos)</p>  <p>Puede utilizar este CD para acceder a la documentación, volver a instalar los controladores o ejecutar las herramientas de diagnóstico.</p>
<ul style="list-style-type: none">• Cómo configurar el equipo• Información sobre solución de problemas• Herramientas y utilidades	<p>Guía de instalación y de referencia rápida</p> 

Si busca

- Código de servicio rápido y etiqueta de servicio
- Etiqueta de licencia de Microsoft® Windows®

Aquí lo encontrará**Código de servicio rápido y clave del producto**

Las etiquetas se encuentran debajo de la puerta del panel anterior del equipo.

- Cómo volver a instalar el sistema operativo

CD del sistema operativo y Guía de instalación

Si vuelve a instalar el sistema operativo, utilice el CD *Drivers and Utilities* (Controladores y utilidades) para volver a instalar los controladores de los dispositivos incluidos en el equipo en el momento de su compra.



Si busca

- Cómo quitar y sustituir componentes
- Especificaciones técnicas
- Cómo configurar los valores del sistema
- Cómo solucionar problemas

Aquí lo encontrará**Icono de la Guía del usuario**

Cómo acceder a la información almacenada en el disco duro:

Si está utilizando Microsoft Windows 2000, haga doble clic en el icono **User's Guide (Guías del usuario)** situado en el escritorio. *Si está utilizando Windows XP*, haga clic en el botón **Start** (Inicio) y luego en **Help and Support** (Ayuda y asistencia).

-
- Ubicación de conectores en la placa base

Etiqueta de información del sistema

Esta etiqueta está situada en la parte interior de la cubierta del equipo.

-
- Controladores actualizados para el equipo
 - Respuesta a preguntas relacionadas con la asistencia y el servicio técnico
 - Conversaciones en línea con otros usuarios y asistencia técnica
 - Documentación del equipo incluida en el *Manual de servicio*

Sitio Web Dell | Support, support.dell.com

El sitio Web Dell | Support de support.dell.com ofrece distintas herramientas como:

- Knowledge Base: consejos, sugerencias y cursos en línea
 - Customer Forum: conversaciones en línea con otros clientes de Dell
 - Actualizaciones: información de actualización para componentes, como la memoria, unidad de disco duro y el sistema operativo
 - Atención al cliente: información de contacto, estado de los pedidos, garantía e información de reparación
 - Descargas: controladores, revisiones y actualizaciones de software
 - Consulta: documentación del equipo, especificaciones de productos y documentos oficiales
-

Si busca

- Estado de la llamada de reparación
- Principales problemas técnicos del equipo
- Preguntas frecuentes
- Descargas de archivos
- Detalles sobre la configuración del equipo
- Contrato de servicio del equipo
- Información sobre la garantía

Aquí lo encontrará**Sitio Web Dell Premier Support, premiersupport.dell.com**

El sitio Web Dell Premier Support está personalizado para empresas e instituciones gubernamentales y educativas. Es posible que este sitio Web no esté disponible en todos los países o regiones.

Guía de información del sistema

- Procedimientos para utilizar Windows XP
- Documentación del equipo y de los dispositivos

Centro de ayuda y soporte técnico de Windows XP

- 1** Haga clic en el botón **Start** (Inicio) y, a continuación, en **Help and Support** (Ayuda y asistencia).
- 2** Escriba una palabra o frase que describa el problema y haga clic sobre el icono de la flecha.
- 3** Haga clic en el tema que describa el problema.
- 4** Siga las instrucciones que aparecen en pantalla.

Configuración del equipo Dell Precision™ 350

Para configurar correctamente el equipo, siga todos los pasos indicados.

1

Conecte el teclado y el mouse

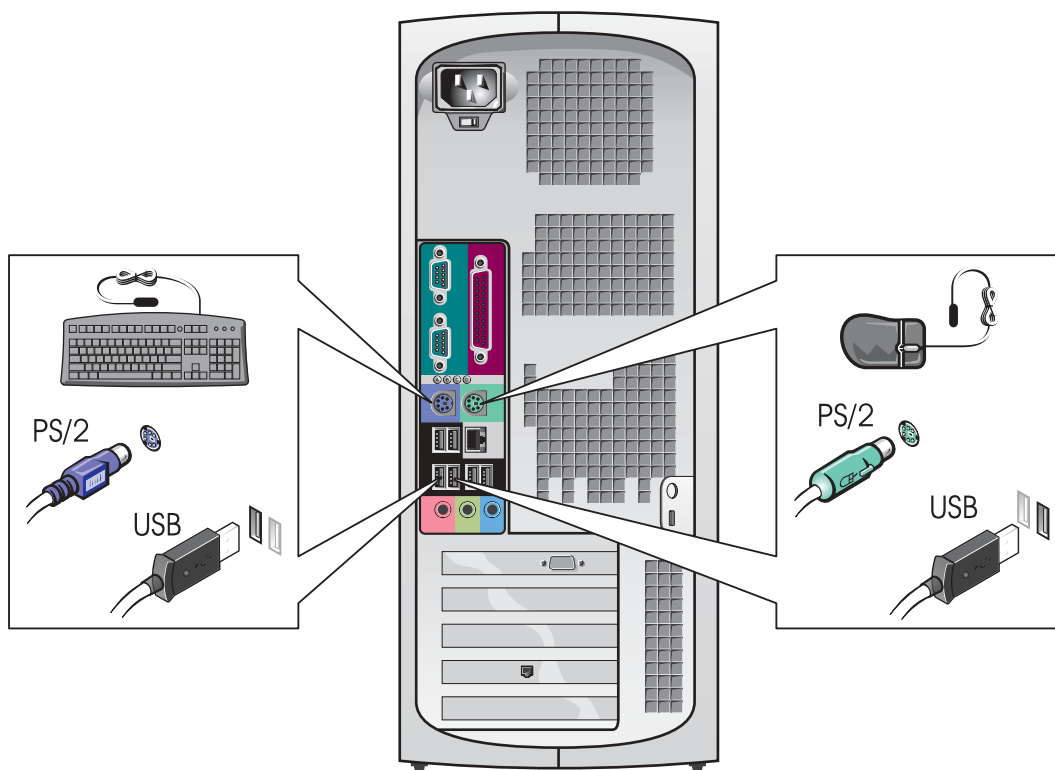

2

Conecte el módem o el cable de red



AVISO: No conecte el cable de módem al adaptador de red, ya que el voltaje requerido para las comunicaciones telefónicas podría dañar este último.



NOTA: Si su equipo cuenta con una tarjeta de red, conecte el cable de red a la tarjeta.

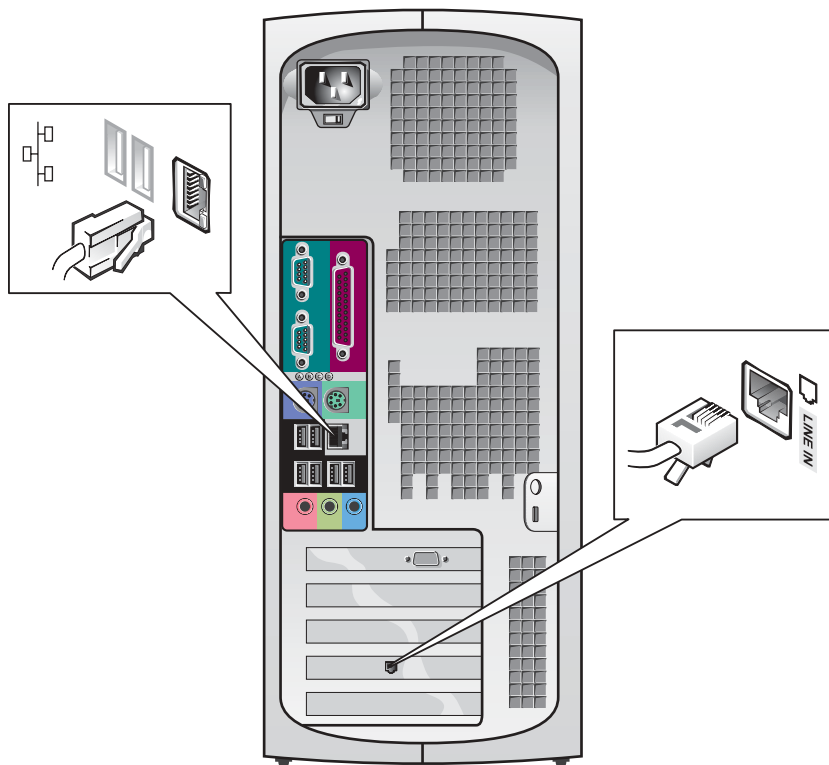

3

Conecte el monitor

Dependiendo de su tarjeta gráfica, puede conectar su monitor de varias formas.

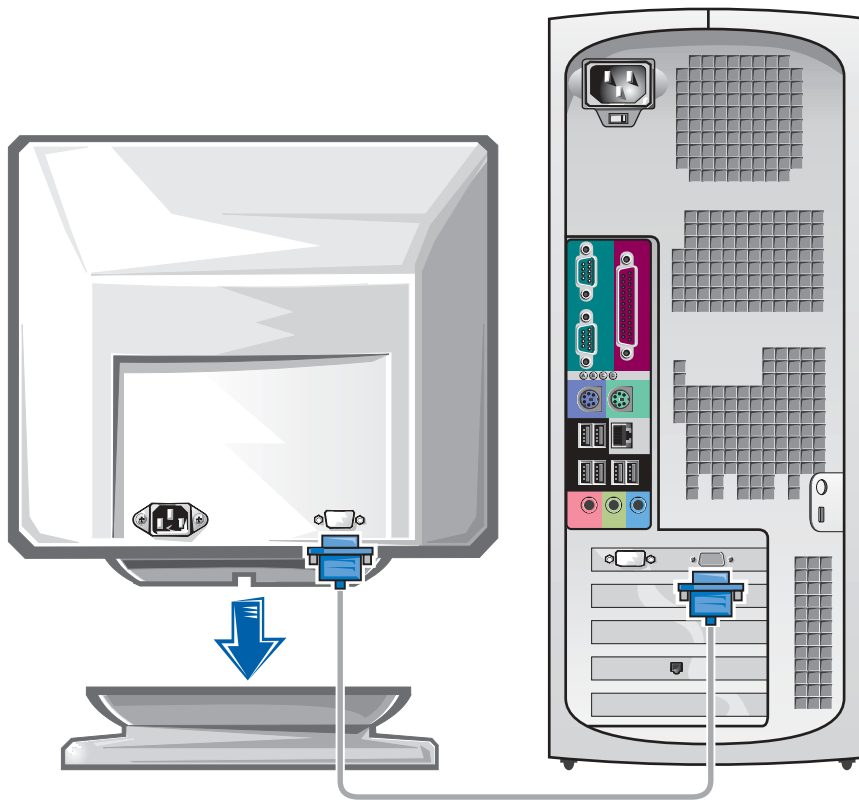

AVISO: El equipo puede que requiera el uso del adaptador o el cable suministrados para conectarse al monitor.

Para tarjetas compatibles con un monitor o con dos monitores, con un único conector

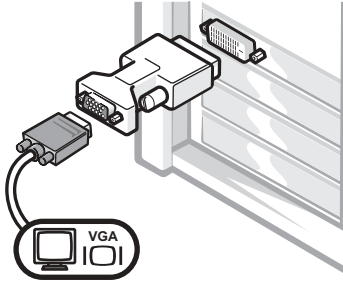
Adaptador VGA

- Use el adaptador VGA cuando disponga de una tarjeta gráfica compatible con un único monitor cuando desee conectar un monitor VGA.

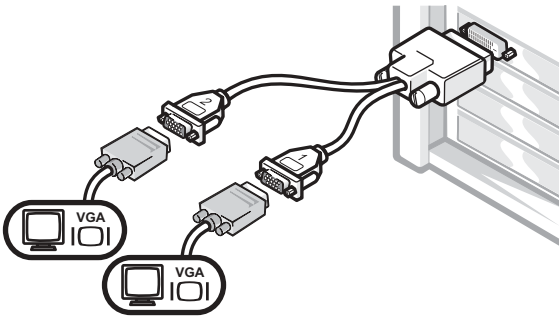
Adaptador con cable en forma de Y para VGA dual

- Use el cable en forma de Y apropiado cuando la tarjeta gráfica tenga un único conector y desee enchufarlo a uno o dos monitores VGA.

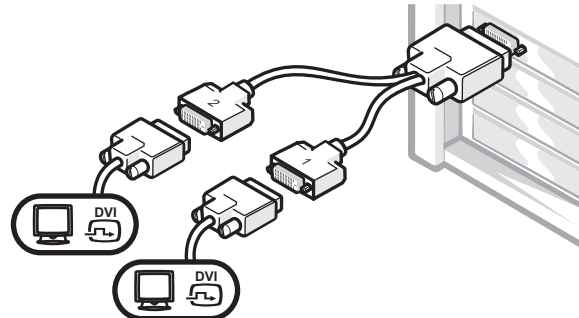
Adaptador con cable en forma de Y para DVI dual

- Use el cable en forma de Y apropiado cuando la tarjeta gráfica tenga un único conector y desee enchufarlo a uno o dos monitores DVI.

Los colores del cable del monitor dual siguen el siguiente código: conector azul para el monitor principal y conector negro para el monitor secundario. Para activar el sistema de monitor dual, los dos monitores deben estar conectados cuando se inicie el equipo.

Para tarjetas compatibles con dos monitores, con un conector DVI y un conector VGA

Un único monitor DVI o VGA

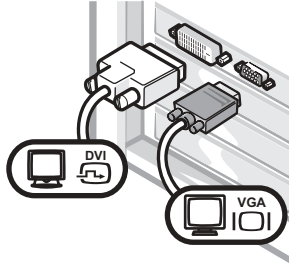

- Use el conector apropiado al enchufar uno o dos monitores.

Dos monitores VGA con adaptador VGA

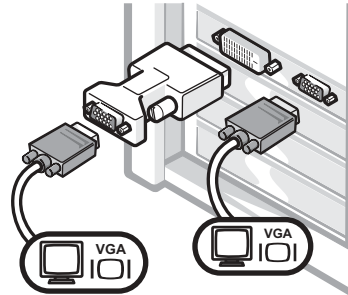

- Use el adaptador VGA cuando desee conectar dos monitores VGA.

Para tarjetas compatibles con dos monitores, con 2 conectores DVI

Dos monitores DVI

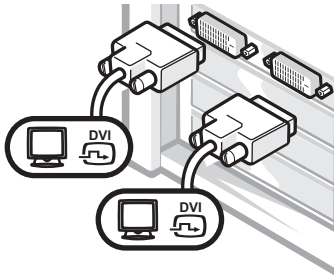

- Use los conectores DVI para enchufar uno o dos monitores DVI.

Dos monitores DVI con un adaptador VGA

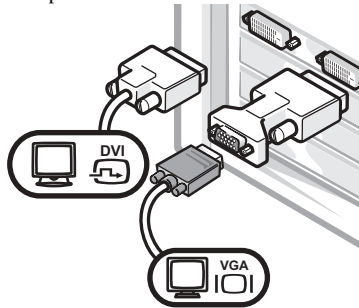

- Use el adaptador VGA para enchufar un monitor VGA a un conector DVI.

Dos monitores DVI con dos adaptadores VGA

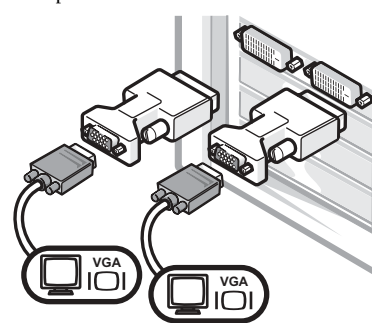

- Use dos adaptadores VGA para enchufar dos monitores VGA a los conectores DVI.

4

Conecte los altavoces

NOTA: Si su equipo cuenta con una tarjeta de audio, conecte el cable de red a la tarjeta.

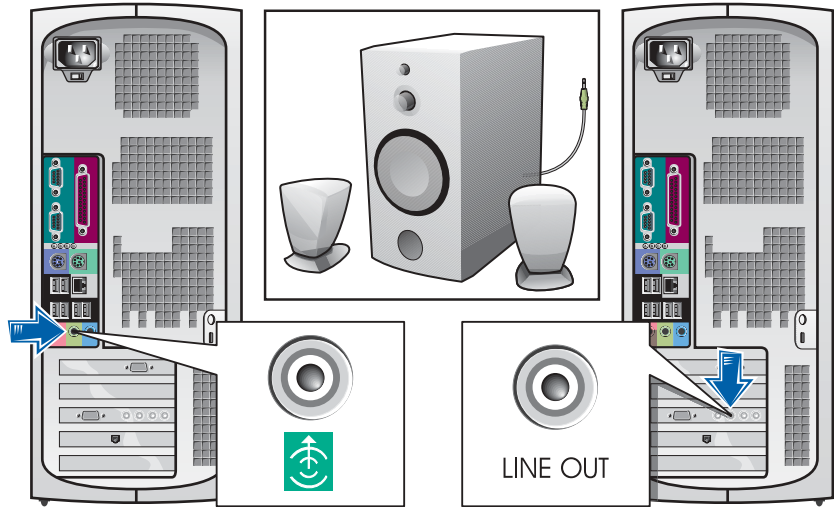

5

Conecte los cables de alimentación y encienda el equipo y el monitor

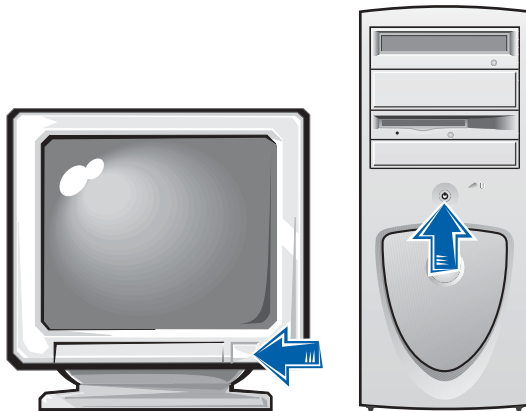
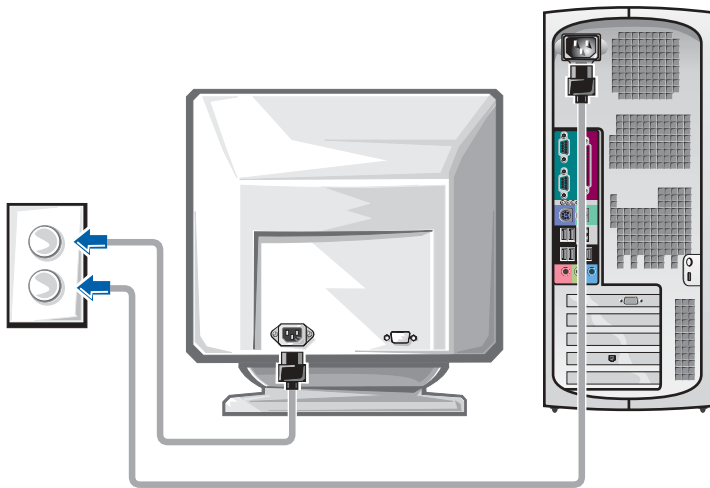

6

Instale el software y los dispositivos adicionales

Antes de instalar algún dispositivo o software no suministrados con el equipo, consulte la documentación que los acompaña o póngase en contacto con su proveedor para asegurarse de que software o el dispositivo es compatible con el equipo y el sistema operativo.

¡Enhorabuena! La configuración del equipo ha concluido.

Para obtener más información sobre su equipo, incluida la relativa a la extracción y sustitución de piezas, los diagnósticos y la solución de problemas con las herramienta, consulte la *User's Guide* (Guía del usuario) de la unidad de disco duro, el CD *Drivers and Utilities* (Controladores y utilidades) o el sitio Web Dell | Support.

Para acceder a la User's Guide (Guía del usuario) de la unidad de disco duro:

Si está utilizando Windows 2000, haga doble clic en el icono **User's Guides** (Guías del usuario).

Si está utilizando Windows XP, haga clic en el botón **Start** (Inicio) y luego en **Help and Support** (Ayuda y asistencia).

Para acceder a la Guía del usuario del CD:

- 1 Inserte el CD *Drivers and Utilities* (Controladores y utilidades) en la unidad de CD-ROM.

Si es la primera vez que utiliza el CD *Controladores y utilidades* en este equipo, la ventana de **Resource CD Installation** (Instalación del CD de recursos) le informará de que el CD va a comenzar la instalación.

- 2 Haga clic en **OK** (Aceptar) para seguir facilitando la información requerida por el programa de instalación.
- 3 En la pantalla **Welcome Dell System Owner** (Bienvenido al propietario de sistema Dell), haga clic en **Next** (Siguiente).

Para acceder a la User's Guide (Guía del usuario) del sitio Dell | Support:

- 1 Vaya a www.support.dell.com.
- 2 Proporcione la información referente a su equipo que le será solicitada en el sitio Web.
- 3 En la página de inicio del sitio Web Dell | Support, haga clic sucesivamente en **Reference** (Referencia), en **User's Guide** (Guía del usuario) y en **Systems** (Sistemas), y a continuación seleccione su equipo Dell Precision.

Apertura de la cubierta del equipo



PRECAUCIÓN: Antes de comenzar cualquiera de los procesos de esta sección, siga las instrucciones de seguridad indicadas en la *Guía de información del sistema*.

- 1 Apague el equipo utilizando el menú **Start** (Inicio).
 - 2 Cerciórese de que se apagan tanto el equipo como los dispositivos. Si el equipo y los dispositivos enchufados no se apagan automáticamente al cerrar el equipo, apáguelos ahora.
-  **AVISO:** Para desconectar un cable de red, desconéctelo primero del equipo y, a continuación, del enchufe de red de la pared.
- 3 Asimismo, desconecte del equipo las líneas de teléfono o de telecomunicaciones.
 - 4 Desconecte el equipo y todos los dispositivos conectados de los enchufes eléctricos, y presione el botón de encendido para descargar la electricidad estática de la placa base.
 - 5 En caso de haber instalado un candado en el anillo situado a tal efecto en el panel posterior del equipo, retírelo.



PRECAUCIÓN: Para protegerse de las descargas eléctricas, desconecte el equipo del enchufe eléctrico antes de abrir la cubierta.

- 6 Apoye el equipo sobre un lado como se muestra en la figura.



AVISO: Asegúrese de que haya suficiente espacio para abrir la cubierta, al menos una superficie libre de 30 cm (1 pie).

7 Abra la cubierta del equipo.

- a** Sitúese frente a la parte posterior del equipo y presione el botón de liberación situado en el lado derecho con una mano, al tiempo que con la otra levanta la cubierta superior.
- b** Presione el botón de liberación situado en el lado izquierdo con una mano, al tiempo que con la otra levanta la cubierta superior.
- c** Sujete el equipo por debajo con una mano, al tiempo que con la otra retira la cubierta.

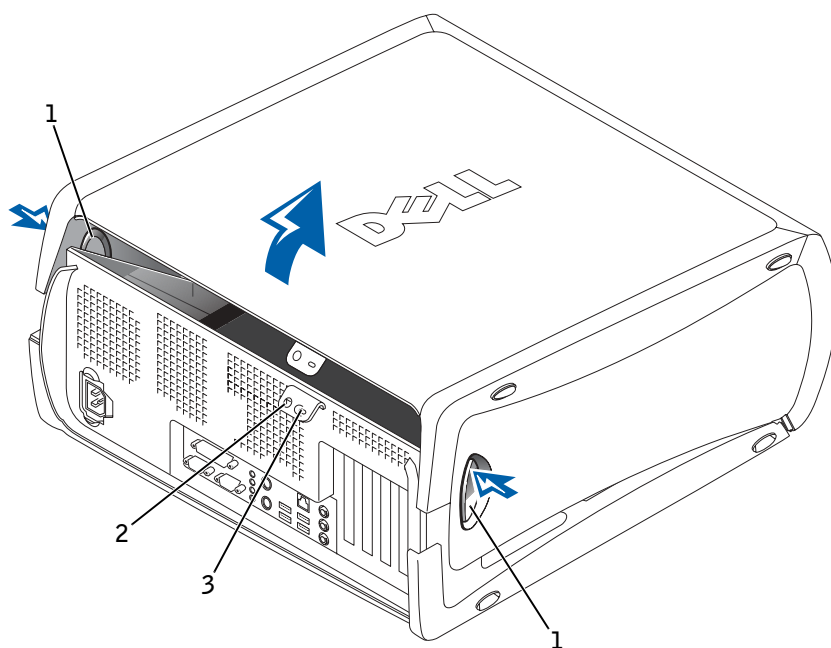

- | | |
|---|--------------------------------|
| 1 | botones de liberación (2) |
| 2 | anillo del candado |
| 3 | ranura para cable de seguridad |

Interior del equipo

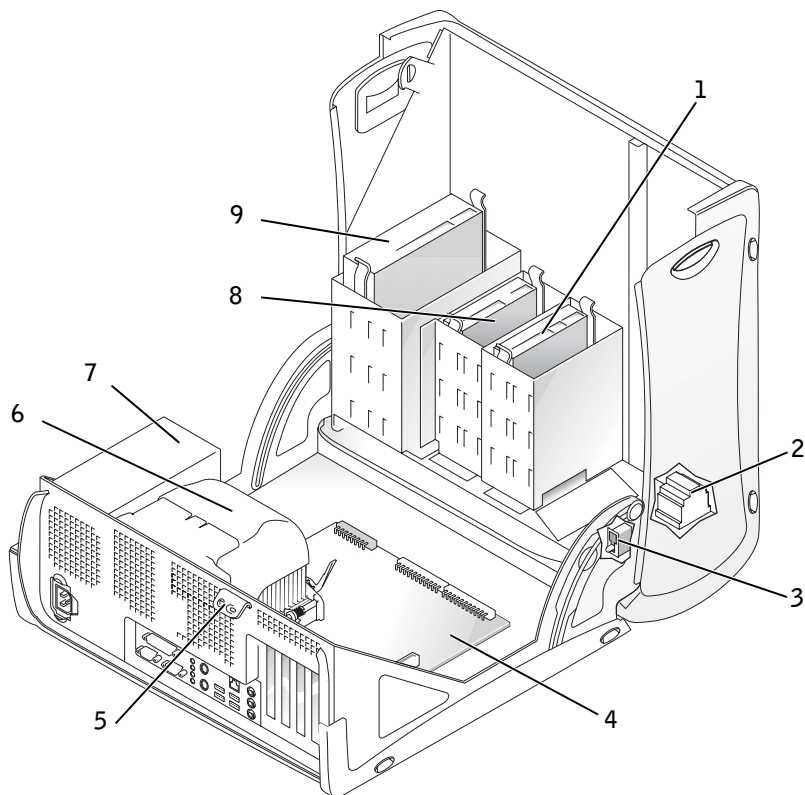

1	unidad de disco duro	6	ensamblaje del disipador de calor y del ventilador
2	altavoz interno	7	suministro de energía
3	interruptor de intrusión al chasis	8	unidad de disco
4	placa base	9	unidad de CD/DVD
5	anillo del candado		

Solución de problemas

Resolución de incompatibilidad entre software y hardware

Microsoft® Windows® XP

Los conflictos de petición de interrupción (IRQ) en Windows XP se producen cuando no se detecta un dispositivo durante la configuración del sistema operativo o cuando, a pesar de haberse detectado, no se configura correctamente.

Cómo localizar los conflictos en un equipo con sistema operativo Windows XP:

- 1 Haga clic en el botón **Start** (Inicio) y, a continuación, en **Control panel** (Panel de control).
- 2 Haga clic en **Performance and Maintenance** (Rendimiento y mantenimiento) y en **System** (Sistema).
- 3 Haga clic en la pestaña **Hardware** y en **Device Manager** (Administrador de dispositivos).
- 4 En la lista **Device Manager** (Administrador de dispositivos), compruebe si hay algún conflicto con los demás dispositivos.

Los conflictos se indican mediante un signo de admiración de color amarillo (!) junto al dispositivo conflictivo, o bien una x de color rojo si se ha desactivado el dispositivo.

- 5 Haga doble clic en cualquier conflicto para que aparezca la ventana **Properties** (Propiedades).

Si hay algún conflicto de IRQ, en el área de estado **Device** (Dispositivo) de la ventana **Properties** (Propiedades) se indicará qué otros dispositivos comparten la IRQ del dispositivo.

- 6 Solucione los conflictos volviendo a configurar los dispositivos o eliminándolos en Administrador de dispositivos.

Cómo usar el Solucionador de problemas de hardware de Windows XP:

- 1 Haga clic en el botón **Start** (Inicio) y, a continuación, en **Help and Support** (Ayuda y asistencia).
- 2 Escriba `solucionador de problemas de hardware` en el campo **Search** (Buscar) y haga clic en la flecha para empezar la búsqueda.
- 3 Haga clic en **Hardware Troubleshooter** (Solucionador de problemas de hardware) en la lista **Search Results** (Resultados de la búsqueda).
- 4 En la lista **Hardware Troubleshooter** (Solucionador de problemas de hardware), haga clic en **I need to resolve a hardware conflict on my computer** (Necesito solucionar un conflicto de hardware de mi equipo) y haga clic en **Next** (Siguiente).

Windows 2000

Para buscar conflictos en un equipo que ejecuta Windows 2000:

- 1 Haga clic en el botón **Start** (Inicio), seleccione **Settings** (Configuración) y haga clic en **Control Panel** (Panel de control).
- 2 En la ventana **Control Panel** (Panel de control), haga doble clic en **System** (Sistema).
- 3 Haga clic en la ficha **Hardware**.
- 4 Haga clic en **Device Manager** (Administrador de dispositivos).
- 5 Haga clic en **View** (Ver) y, a continuación, en **Resources by connection** (Recursos por conexión).
- 6 Haga doble clic en **Interrupt request (IRQ)** (Petición de interrupciones [IRQ]) para ver las asignaciones de IRQ.

Los conflictos se indican mediante un signo de admiración de color amarillo (!) junto al dispositivo conflictivo, o bien una x de color rojo si se ha desactivado el dispositivo.

- 7 Haga doble clic en cualquier conflicto para que aparezca la ventana **Properties** (Propiedades).

Si hay algún conflicto de IRQ, en el área de estado **Device** (Dispositivo) de la ventana **Properties** (Propiedades) se indicará qué otros dispositivos comparten la IRQ del dispositivo.

- 8 Solucione los conflictos volviendo a configurar los dispositivos o eliminándolos en Administrador de dispositivos.

Cómo usar el Solucionador de problemas de hardware de Windows 2000:

- 1 Haga clic en el botón **Start** (Inicio) y, a continuación, en **Help** (Ayuda).
- 2 Haga clic en **Troubleshooting and Maintenance** (Solucionar problemas y mantenimiento) de la pestaña **Contents** (Contenido), en **Windows 2000 troubleshooters** (Solucionadores de problemas de Windows 2000) y en **Hardware**.
- 3 En la lista **Hardware Troubleshooter** (Solucionador de problemas de hardware), haga clic en **I need to resolve a hardware conflict on my computer** (Necesito solucionar un conflicto de hardware de mi equipo) y haga clic en **Next** (Siguiendo).

Cómo restaurar el sistema de Windows XP

El sistema operativo Windows XP dispone de la función Restaurar sistema que permite regresar a un estado operativo anterior del equipo (sin que esto afecte a los archivos de datos) si los cambios efectuados en el hardware, software o en otros parámetros del sistema han dejado al equipo en un estado operativo no deseado. Consulte "Centro de ayuda y soporte técnico de Windows XP" en la página 110 para obtener más información sobre el uso de la función Restaurar sistema.



AVISO: Haga copias de seguridad de sus archivos de datos regularmente. La función Restaurar sistema no supervisa ni recupera archivos de datos.

Creación de un punto de restauración

- 1 Haga clic en el botón **Start** (Inicio) y, a continuación, en **Help and Support** (Ayuda y asistencia).
- 2 Haga clic en **System Restore** (Restaurar sistema).
- 3 Siga las instrucciones que aparecen en pantalla.

Cómo volver a un estado anterior del equipo



AVISO: Antes de recuperar un estado operativo anterior del equipo, guarde y cierre todos los archivos y programas abiertos. No cambie, abra ni elimine ningún archivo o programa hasta que no haya recuperado totalmente el sistema.

- 1 Haga clic en el botón **Start** (Inicio), elija **All Programs** → **Accessories** → **System Tools** (Todos los programas Æ Accesorios Æ Herramientas del sistema) y, a continuación, haga clic en **System Restore** (Restaurar sistema).
- 2 Asegúrese de seleccionar **Restore my computer to an earlier time** (Devolver el equipo a un estado anterior) y, a continuación, haga clic en **Next** (Siguiente).
- 3 Haga clic en la fecha en la que el equipo se encontraba en el estado que desea recuperar.

El calendario de la pantalla **Select a Restore Point** (Seleccione un punto de restauración) permite ver y seleccionar puntos de recuperación. Todas las fechas con puntos de restauración disponibles aparecen en negrita.

- 4 Seleccione un punto de recuperación y haga clic en **Siguiente**.

Si una fecha del calendario tiene un solo un punto de restauración, se seleccionará automáticamente dicho punto. Si hay dos o más puntos de restauración disponibles, haga clic en el que prefiera.

- 5 Haga clic en **Next** (Siguiente).

La pantalla **Restoration Complete** (Restauración finalizada) aparecerá después de que la función Restaurar sistema termine de recopilar datos y, a continuación, el equipo se reiniciará automáticamente.

- 6 Cuando se reinicie el equipo, haga clic en **OK** (Aceptar).

Para cambiar el punto de recuperación, puede repetir estos pasos usando un punto distinto o bien puede deshacer la restauración.

Cómo utilizar la última configuración válida en Windows 2000

- 1 Reinicie el equipo y presione <F8> cuando aparezca el mensaje *Please select the operating system to start* (Seleccione el sistema operativo de inicio).
- 2 Resalte la opción **Last Known Good Setting** (Última configuración válida conocida) presione <Intro>, luego <L> y, por último, indique, cuando se lo soliciten, cuál es su sistema operativo.

Otras opciones de ayuda para resolver conflictos con los dispositivos adicionales o de software



AVISO: Los siguientes procesos borrarán toda la información contenida en la unidad de disco duro.

- Si los anteriores procedimientos no funcionan, formatee a bajo nivel la unidad de disco duro.

Para obtener más información, consulte la guía de instalación del sistema operativo.

- Vuelva a instalar el sistema operativo utilizando la guía de instalación y el CD del sistema operativo.

Cuándo utilizar los Diagnósticos Dell

Si tiene problemas con el equipo, realice las comprobaciones de la sección "Solución de problemas" de la *Guía de usuario* y ejecute los Diagnósticos Dell antes de ponerse en contacto con Dell para solicitar asistencia técnica. La ejecución de los Diagnósticos Dell puede ayudarle a resolver el problema sin tener que ponerse en contacto con Dell. Si se pone en contacto con Dell, el resultado de las pruebas puede proporcionar importante información al personal de servicio y asistencia de Dell.

Los Diagnósticos Dell le permiten:

- Realizar pruebas rápidas, extendidas o personalizadas para uno o todos los dispositivos
- Seleccionar pruebas basándose en un síntoma del problema que está sufriendo
- Elegir cuántas veces desea ejecutar una prueba
- Mostrar el resultado de la prueba
- Suspender la prueba si se detecta un error
- Acceder a información de ayuda en línea que describe las pruebas y los dispositivos
- Recibir mensajes de estado que indiquen si las pruebas se han terminado con éxito
- Recibir mensajes de error si se detectan problemas

Inicio de los Diagnósticos Dell

Se recomienda imprimir estos procesos antes de empezar.



AVISO: Utilice los Diagnósticos Dell únicamente para probar el equipo Dell™. Si se utiliza este programa con otros equipos se pueden mostrar mensajes de error.

Ejecute el programa Configuración del sistema, revise la información de configuración, y asegúrese de que el dispositivo que desea probar aparece en el programa Configuración del sistema y está activo.

Inicie los Diagnósticos Dell desde la unidad de disco duro o desde el CD *Drivers and Utilities* (Controladores e utilidades) (también denominado ResourceCD [CD de recursos]).

Inicio de los Diagnósticos Dell desde la unidad de disco duro

- 1 Apague y reinicie el equipo.
- 2 Cuando aparezca el logotipo de DELL, presione <F12> inmediatamente.

Si espera demasiado y aparece el logotipo de Windows, siga esperando hasta que aparezca el escritorio de Windows. A continuación, cierre el equipo mediante el menú **Start** (Inicio) e inténtelo de nuevo.

- 3 Cuando aparezca la lista de dispositivos de inicio, resalte **Boot to Utility Partition** (Iniciar en la partición de la utilidad) y presione <Intro>.
- 4 Cuando aparezca la opción Main Menu (Menú principal) de los Diagnósticos Dell, seleccione la prueba que desea ejecutar.



NOTA: Si recibe un mensaje indicando que no se ha encontrado ninguna partición para la utilidad de diagnóstico, siga las instrucciones para ejecutar los Diagnósticos Dell del CD *Drivers and Utilities* (Controladores y utilidades).

Inicio de los Diagnósticos Dell desde el CD Drivers and Utilities CD (Controladores y utilidades)

- 1 Inserte el CD Drivers and Utilities (*Controladores y utilidades*) en la unidad de CD-ROM.
- 2 Apague y reinicie el equipo.

Cuando aparezca el logotipo de DELL, presione <F12> inmediatamente.

Si espera demasiado y aparece el logotipo de Windows, siga esperando hasta que vea el escritorio de Windows. A continuación, cierre el equipo mediante el menú **Start** (Inicio) e inténtelo de nuevo.



NOTA: Esta característica cambia la secuencia de inicio sólo una vez. La próxima vez que se encienda el equipo, se iniciará según los dispositivos especificados en el programa Configuración del sistema.

- 3 Cuando aparezca la lista de dispositivos de inicio, resalte **IDE CD-ROM Device** (Dispositivo CD-ROM IDE) y presione <Intro>.
- 4 Seleccione la opción **IDE CD-ROM Device** (Dispositivo CD-ROM IDE) en el menú de inicio del CD.
- 5 Seleccione la opción **Boot from CD-ROM** (Iniciar desde el CD-ROM) en el menú que aparece.
- 6 Escriba 1 para abrir el menú ResourceCD (CD de recursos).
- 7 Escriba 2 para iniciar los Diagnósticos Dell.
- 8 Seleccione **Run the 32 Bit Dell Diagnostics** (Ejecutar los Diagnósticos Dell de 32 bits) en la lista numerada. Si aparecen varias versiones, seleccione la versión apropiada para su plataforma.
- 9 Cuando aparezca la opción Main Menu (Menú principal) de los Diagnósticos Dell, seleccione la prueba que desea ejecutar.

Menú principal de los Diagnósticos Dell

- 1 Después de que se carguen los Diagnósticos Dell y de que aparezca la pantalla **Main Menu** (Menú principal), haga clic en el botón de la opción que desee.



NOTA: La Etiqueta de servicio del equipo se encuentra en la parte superior de cada pantalla de prueba

Opción	Función
Express Test (Prueba rápida)	Realiza una prueba rápida de los dispositivos. Esta prueba dura normalmente de 10 a 20 minutos y no requiere su interacción. Ejecute Express Test (Prueba rápida) primero para aumentar la posibilidad de realizar un seguimiento del problema rápidamente.
Extended Test (Prueba extendida)	Realiza una prueba completa de los dispositivos. Esta prueba dura normalmente una hora o más y requiere que responda a unas preguntas periódicamente.
Custom Test (Prueba personalizada)	Prueba un dispositivo específico. Puede personalizar las pruebas que desee ejecutar.
Symptom Tree (Árbol de síntomas)	Enumera los síntomas más comunes encontrados y permite seleccionar una prueba basándose en el síntoma del problema que tiene.

- 2 Si se encuentra un problema durante una prueba, aparece un mensaje que indica el código de error y una descripción del problema. Anote el código de error y la descripción del problema y siga las instrucciones de la pantalla.

Si no puede resolver la condición del error, póngase en contacto con Dell.

- 3 Si ejecuta una prueba mediante la opción **Custom Test** (Prueba personalizada) o **Symptom Tree** (Árbol de síntomas), haga clic en la ficha aplicable que describe en la siguiente tabla para obtener más información.

Ficha	Función
Resultado	Muestra el resultado de la prueba y las condiciones de error encontradas.
Errores	Muestra las condiciones de error encontradas, los códigos de error y la descripción del problema.
Help (Ayuda)	Describe la prueba y puede indicar los requisitos para ejecutarla.
Configuration (Configuración)	Muestra la configuración de hardware del dispositivo seleccionado. Los Diagnósticos Dell obtienen información de configuración de todos los dispositivos a partir del programa Configuración del sistema, la memoria y varias pruebas internas y la muestra en la lista de dispositivos del panel izquierdo de la pantalla. La lista de dispositivos puede que no muestre los nombres de todos los componentes instalados en el equipo o de todos los dispositivos enchufados al equipo.
Parámetros	Permite personalizar la prueba cambiando su configuración.

- 4 Cuando finalicen las pruebas, si está ejecutando los Diagnósticos Dell desde el CD *Drivers and Utilities* (Controladores y utilidades), extraígalos.
- 5 Cierre la pantalla de la prueba para volver a la pantalla **Main Menu** (Menú principal). Para salir de los Diagnósticos Dell y reiniciar el equipo, cierre la pantalla **Main Menu** (Menú principal).

 **NOTA:** Si el mensaje no aparece en la lista, consulte la documentación del sistema operativo o el programa que se estaba ejecutando en el momento en que apareció el mensaje.

Códigos de sonido

El equipo puede emitir una serie de sonidos que permiten identificar los distintos problemas. Una de las posibles secuencias (código 1-3-1) consiste en un pitido, seguido de otros tres seguidos y otro más para finalizar. Este código de sonido indica que el equipo encontró un problema de memoria.

Cuando el equipo emita un código de sonido, anótelos y luego localícelos con los "Códigos de sonido" que aparecen en la *Guía del usuario*.

Mensajes de error





Si se produce un fallo mientras se inicia el equipo, puede aparecer en pantalla un mensaje identificando el problema. Consulte los "Mensajes de error" en la *Guía del usuario*, donde encontrará sugerencias para resolver cualquier problema.





Indicadores de diagnóstico

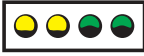



Para ayudarle a solucionar problemas, su equipo dispone de cuatro indicadores luminosos en el panel posterior denominados "A", "B", "C" y "D". Estos indicadores pueden ser amarillos o verdes. Cuando el equipo se inicia normalmente, los indicadores parpadean. Una vez iniciado el equipo, los indicadores se quedan de color verde. Si el equipo funciona mal, el color y la secuencia de los indicadores identifican el problema.

 **PRECAUCIÓN:** Antes de comenzar cualquiera de los procesos de esta sección, siga las instrucciones de seguridad indicadas en la *Guía de información del sistema*.

Patrón de indicadores	Descripción del problema	Solución sugerida
 A B C D	Condición de desconexión normal o posible fallo de la alimentación.	Compruebe que el cable de alimentación está enchufado al equipo y a un enchufe eléctrico con suministro. Presione el botón de encendido.

Patrón de indicadores	Descripción del problema	Solución sugerida
<p data-bbox="215 279 281 305">AAAV</p>  <p data-bbox="211 392 329 418">A B C D</p>	<p data-bbox="486 270 744 357">Posible fallo del BIOS; el equipo se encuentra en el modo de recuperación.</p>	<p data-bbox="787 270 1311 328">Ejecute la Utilidad de recuperación de BIOS, espere a que acabe la recuperación y reinicie el equipo.</p>
<p data-bbox="215 482 281 508">AAVA</p>  <p data-bbox="211 595 329 621">A B C D</p>	<p data-bbox="486 473 659 531">Posible fallo del microprocesador.</p>	<p data-bbox="787 473 1348 499">Vuelva a instalar el microprocesador y reinicie el equipo.</p>
<p data-bbox="215 685 281 711">AAVV</p>  <p data-bbox="211 798 329 824">A B C D</p>	<p data-bbox="486 677 751 789">Se detectaron los módulos de memoria, pero se produjo un fallo de la memoria.</p>	<p data-bbox="787 677 1348 760">Retire y vuelva a instalar todos los módulos de memoria y los CRIMM. Compruebe que las lengüetas de los conectores está cerradas. Reinicie el equipo.</p> <p data-bbox="787 774 1348 944">Instale los módulos de memoria en los conectores de memoria RIMM 1 (situados lo más cerca posible del microprocesador) y RIMM 2 y compruebe que, si no está usando una memoria adicional, los CRIMM están instalados en los conectores de memoria CRUIMM 3 y CRIMM 4.</p> <p data-bbox="787 958 1348 1078">Si tiene instalados en los conectores RIMM3 y RIMM4 módulos de memoria ajenos a Dell, retírelos y sustitúyalos por los CRIMMs que venían instalados de origen en el equipo.</p> <p data-bbox="787 1091 1311 1149">Si es posible, instale en el equipo una memoria Dell del mismo tipo.</p> <p data-bbox="787 1163 1330 1185">Si el problema persiste, póngase en contacto con Dell.</p>
<p data-bbox="215 1216 281 1242">AVAA</p>  <p data-bbox="211 1321 329 1347">A B C D</p>	<p data-bbox="486 1208 733 1265">Posible fallo de la tarjeta de expansión.</p>	<ol data-bbox="787 1208 1358 1506" style="list-style-type: none"> <li data-bbox="787 1208 1358 1265">1 Determine si existe un conflicto extrayendo una tarjeta (no la tarjeta de vídeo) y reinicie el equipo. <li data-bbox="787 1279 1358 1334">2 Si el problema persiste, vuelva a instalar la tarjeta que extrajo, retire otra diferente y reinicie el equipo. <li data-bbox="787 1348 1358 1468">3 Repita este proceso con cada tarjeta. Si el equipo se inicia normalmente, busque conflictos de recursos en la última tarjeta extraída (consulte "Resolución de incompatibilidades entre el software y el hardware" en la <i>Guía del usuario</i>). <li data-bbox="787 1482 1358 1506">4 Si el problema persiste, póngase en contacto con Dell.

Patrón de indicadores	Descripción del problema	Solución sugerida
<p data-bbox="165 279 230 305">AVAV</p>  <p data-bbox="152 401 266 423">A B C D</p>	<p data-bbox="438 270 685 357">Posible fallo de la tarjeta de vídeo o el vídeo integrado defectuoso.</p>	<p data-bbox="739 270 1243 326">Si el equipo dispone de tarjeta de vídeo, extraígalas y vuélvalas a instalar.</p> <p data-bbox="739 340 1304 395">Si persiste el problema o el equipo tiene vídeo integrado, póngase en contacto con Dell.</p>
<p data-bbox="165 482 230 508">AVVA</p>  <p data-bbox="152 600 266 623">A B C D</p>	<p data-bbox="438 473 693 529">Posible fallo de la unidad de disco o de disco duro.</p>	<p data-bbox="739 473 1231 529">Compruebe todas las conexiones de los cables de alimentación y de datos, y reinicie el equipo.</p>
<p data-bbox="165 685 230 711">AVVV</p>  <p data-bbox="152 800 266 822">A B C D</p>	<p data-bbox="438 677 617 703">Posible fallo USB.</p>	<p data-bbox="739 677 1300 732">Vuelva a instalar todos los dispositivos USB, compruebe las conexiones de los cables y reinicie el equipo.</p>
<p data-bbox="165 888 230 914">VAAA</p>  <p data-bbox="152 991 266 1013">A B C D</p>	<p data-bbox="438 880 685 935">No hay instalado ningún módulo de memoria.</p>	<p data-bbox="739 880 1304 935">Vuelva a instalar todos los módulos de memoria y reinicie el equipo.</p> <p data-bbox="739 949 1282 975">Si el problema persiste, póngase en contacto con Dell.</p>
<p data-bbox="165 1117 230 1144">VAAV</p>  <p data-bbox="152 1204 266 1227">A B C D</p>	<p data-bbox="438 1100 612 1156">Posible fallo de la placa base.</p>	<p data-bbox="739 1100 1260 1156">Realice el procedimiento de "Problemas con la placa base" de la <i>Guía del usuario</i>.</p> <p data-bbox="739 1170 1282 1196">Si el problema persiste, póngase en contacto con Dell.</p>

Patrón de indicadores	Descripción del problema	Solución sugerida
<p>VAVA</p>  <p>A B C D</p>	<p>Se detectaron los módulos de memoria, pero existe un fallo de configuración o de compatibilidad de la memoria.</p>	<p>Compruebe que no existe ningún requisito especial de colocación del módulo o del conector de memoria (consulte "Memoria" en la <i>Guía del usuario</i>).</p> <p>Compruebe que los módulos de memoria que va a instalar son compatibles con el equipo (consulte Memoria" en la <i>Guía del usuario</i>).</p> <p>Vuelva a instalar los módulos de memoria y reinicie el equipo.</p> <p>Si persiste el problema, póngase en contacto con Dell.</p>
<p>VAVV</p>  <p>A B C D</p>	<p>Posible fallo de un recurso la placa base y/o de hardware.</p>	<p>Realice el procedimiento de la sección "Problemas con la placa base" y consulte "Resolución de incompatibilidades de software y hardware" de la <i>Guía del usuario</i>.</p> <p>Si el problema persiste, póngase en contacto con Dell.</p>
<p>VVAA</p>  <p>A B C D</p>	<p>Posible fallo de la tarjeta de expansión.</p>	<ol style="list-style-type: none"> 1 Determine si existe un conflicto extrayendo una tarjeta (no la tarjeta de vídeo) y reinicie el equipo. 2 Si el problema persiste, vuelva a instalar la tarjeta que extrajo, retire otra diferente y reinicie el equipo. 3 Repita este proceso con cada tarjeta. Si el equipo se inicia normalmente, busque conflictos de recursos en la última tarjeta extraída (consulte "Resolución de incompatibilidades entre el software y el hardware" en la <i>Guía del usuario</i>). 4 Si el problema persiste, póngase en contacto con Dell.
<p>VVVA</p>  <p>A B C D</p>	<p>Se han producido otros fallos.</p>	<p>Compruebe que los cables de las unidades de disco duro, de CD y de DVD están conectados a la placa base.</p> <p>Si el problema persiste, póngase en contacto con Dell.</p>
<p>VVVV</p>  <p>A B C D</p>	<p>Condición de funcionamiento normal después de la POST.</p>	<p>Ninguno.</p>

Si no consigue resolver algún problema siguiendo los pasos indicados en esta sección o los procedimientos que aparecen en el apartado "Soluciones" de la *Guía del usuario*, siga los siguientes pasos antes de ponerse en contacto con Dell.

- 1 Detalle por escrito el error, el código de sonido o el la secuencia luminosa que le causa problemas.
- 2 Apunte el código de servicio rápido y la etiqueta de servicio.
- 3 Póngase en contacto con Dell desde el mismo lugar en que se encuentra su equipo.

Preguntas frecuentes

¿Cómo puedo...?	Solución	¿Encontrar información adicional?
¿Configurar el equipo para utilizar dos monitores?	Si el equipo cuenta con la tarjeta de gráficos necesaria para configurar el sistema de monitor dual, busque en la caja del equipo un cable en forma de Y. Este cable presenta un conector sencillo en un extremo (que debe conectar en el panel posterior) y una bifurcación con dos conectores en el otro (que debe conectar a los cables de los monitores). Consulte la "Conecte el monitor" en la página 113.	
¿Conectar el monitor cuando el conector del cable no encaja en el conector situado en la parte posterior del equipo?	Si su tarjeta gráfica tiene un conector DVI y su monitor es VGA, deberá utilizar un adaptador, que en principio encontrará en la caja del equipo.	Póngase en contacto con el servicio de soporte técnico de Dell para obtener más información.
¿Conectar los altavoces?	Si tiene instalada una tarjeta de sonido, conecte los altavoces a los conectores de la tarjeta. Consulte "Conecte los altavoces" en la página 116.	Para obtener más información, consulte la documentación suministrada con los altavoces.

¿Cómo puedo...?	Solución	¿Encontrar información adicional?
¿... encontrar los conectores apropiados para los dispositivos USB?	Los equipos Dell Precision 350 cuentan con ocho conectores USB (dos delante y seis detrás).	Remítase a los esquemas de las vistas frontal y posterior del equipo en la <i>Guía del usuario</i> . Si necesita ayuda para localizar la <i>Guía del usuario</i> consulte "Búsqueda de información para el equipo" en la página 107.
¿Obtener información sobre hardware y otros detalles técnicos del equipo?	La <i>Guía del usuario</i> incluye una tabla de especificaciones que proporciona información detallada sobre el equipo y el hardware. Para localizar la <i>Guía del usuario</i> , consulte "Búsqueda de información para el equipo" en la página 107.	Acuda al sitio Web de asistencia técnica de Dell y utilice una de las siguientes herramientas de asistencia: consulte documentación sobre los últimos avances tecnológicos o póngase en contacto con otros usuarios de Dell a través del grupo de conversación del foro Dell.
¿... encontrar documentación para el equipo?	<p>Existe la siguiente documentación para el equipo:</p> <ul style="list-style-type: none"> • <i>Guía del usuario</i> • <i>Guía de instalación y de referencia rápida</i> • <i>Guía de información del sistema</i> • <i>Etiqueta de información del sistema</i> • <i>Manual de servicio</i> <p>Para localizar estos documentos, consulte "Búsqueda de información para el equipo" en la página 107.</p>	Si pierde alguno de estos documentos, están disponibles en el sitio Web de asistencia técnica de Dell, en support.dell.com .

